

M315D

Mobilbagger

CAT[®]



Cat[®] Dieselmotor C4.4 mit ACERT[™]-Konzept

| | |
|---|------------------------------------|
| Nennleistung (ISO 9249) bei 2000/min | 101 kW/137 PS |
| Einsatzgewicht | 15 700 bis 18 300 kg |
| Löffelinhalt | 0,38 bis 1,26 m³ |
| Maximale Reichweite auf Standebene | 9380 mm |
| Maximale Grabtiefe | 6090 mm |
| Höchstgeschwindigkeit | 20/30 km/h |

Mobilbagger M315D

Technische Innovationen verhelfen der neuen Serie D zu höherer Leistung und größerer Vielseitigkeit.

Dieselmotor

- ✓ Durch das eigens für Cat Motoren entwickelte ACERT™-Konzept haben sich die Abgasemissionen spürbar reduziert, sodass der im M315D installierte C4.4 die Grenzwerte der EU-Stufe IIIA unterschreitet.

Seite 4

Umweltverträglichkeit

- ✓ Niedrige Schallpegel schützen Fahrer und Umwelt vor übermäßigem Lärm. Auch die verlängerten Filterwechselintervalle und der reduzierte Kraftstoffverbrauch tragen zur beispielhaften Umweltverträglichkeit des M315D bei.

Seite 4

Gesteigertes Hubvermögen, kürzere Arbeitstaktzeiten und leichtere Bedienung resultieren in höherer Produktivität und Wirtschaftlichkeit.

Hydraulik

- ✓ Mit der modernen Load-Sensing-Hydraulik, die eine separate Schwenkpumpe besitzt, erzielt die Maschine schnelle Arbeitstakte sowie hohe Grab- und Hubkräfte. Aus der Summe der Eigenschaften resultiert eine beeindruckende Produktivität bei allen Einsätzen. **Seite 5**

Schwimmfunktion SmartBoom™

- ✓ Die Ausleger-Schwimmfunktion SmartBoom erleichtert und verbessert die Maschinenbedienung in vielen Einsätzen, beispielsweise bei Planier-, Lade-, Umschlag- und Hammerarbeiten.

Seite 5

Fahrerkabine

- ✓ Die überarbeitete, voll klimatisierte Kabine bietet dem Fahrer einen Innenraum auf höchstem Sicherheits- und Komfortniveau. Besonders hervorzuheben ist der neue Komfort-Fahrersitz mit Luftfederung, Velourbezug, Kopfstütze und Heizung. Das große Farbdisplay des neuen Monitors lässt sich u.a. als Bildschirm für die optionale Rückfahrkamera nutzen. **Seite 6**



- ✓ *Neu bei der Serie D*

Unterwagen

Der Unterwagen wird mit hinten angebolztem Abstütz-Planierschild geliefert, sodass sich die Maschine bereits mit der Standardausrüstung höchst vielseitig einsetzen lässt. Falls erforderlich, können vorn zusätzlich zwei Abstützpratzen angebracht werden.

Seite 8

Ausleger und Stiele

In Kastenprofil-Bauweise gefertigte Ausleger und Stiele, die ein optimales Verhältnis zwischen Verwindungssteifigkeit und Eigengewicht aufweisen, bewältigen problemlos schwerste Dauereinsätze. Diverse Ausleger-Stiel-Kombinationen erlauben eine enge Anpassung an die Aufgabenstellung.

Seite 8

Arbeitsausrüstung

Cat Maschinen mit Cat Anbaugeräten überzeugen durch ihre herausragende Leistungsfähigkeit und Langlebigkeit unter allen Einsatzbedingungen. Lieferbar sind beispielsweise Löffel, Hämmer, Greifer und Scheren in verschiedenen Ausführungen und Größen. **Seite 9**

Vielseitigkeit

Zahlreiche Arbeitsgeräte und optionaler Schnellwechsler verhelfen der Maschine zu beeindruckender Vielseitigkeit.

Seite 12

Servicefreundlichkeit

Alle täglichen Wartungsarbeiten lassen sich vom Boden aus durchführen, sodass sich die Arbeitssicherheit deutlich verbessert. Die wichtigsten Schmier-nippel wurden zu leicht erreichbaren Gruppen zusammengefasst. **Seite 10**

Rundum-Kundenservice

Ihr örtlicher Cat Händler bietet Ihnen eine Vielzahl von sinnvollen Dienstleistungen, die auf Wunsch in Serviceverträgen individuell festgelegt werden können. **Seite 11**



Dieselmotor

EU-Stufe-IIIa-konformer Cat Vierzylinder-Viertaktmotor mit sparsamem Kraftstoffverbrauch und niedrigen Abgasemissionen.



Leistung/Umweltverträglichkeit.

Beim Cat C4.4 kommt das erfolgreiche ACERT-Konzept zur Anwendung, dessen Schwerpunkt darin besteht, die Kraftstoffverbrennung durch gezielte Optimierung von Luftzufuhr, Einspritzung und Elektroniksteuerung so zu verbessern, dass sich der Schadstoffausstoß

drastisch vermindert. Deshalb liegen die Abgasemissionen unter den strengen Grenzwerten der EU-Stufe IIIa. Im M315D gibt der C4.4 eine Nennleistung von 101 kW (137 PS) bei 2000/min ab und übertrifft damit deutlich den 3054E im Vorgängermodell.

Kraftstoffverbrauch. Der elektronisch gesteuerte C4.4 ist mit dem neuen Cat Common-Rail-Einspritzsystem ausgerüstet, das für niedrigen Verbrauch beim Arbeiten, aber auch während der Fahrt sorgt. Sobald das System erkennt, dass sich die Maschine auf Streckenfahrt befindet, regelt es den Antriebsstrang auf den geringstmöglichen Kraftstoffkonsum ein, ohne die Fahrleistung zu beeinträchtigen.

Schallpegel. Dank seines ruhigen Laufs erzeugt der C4.4 nur geringe Vibrationen und Geräuschemissionen.

Kühlsystem. Zum Kühlsystem gehört ein hydrostatisch angetriebener Lüfter, dessen Drehzahl von der momentanen Kühlmittel- und Hydrauliköltemperatur bestimmt und optimiert wird. Folglich verringern sich Kraftstoffverbrauch und Geräuschpegel spürbar. Das Motorsteuergerät kompensiert permanent die wechselnde Lüfterlast, sodass unter allen Betriebsbedingungen die volle Nennleistung des Motors verfügbar ist.

Leerlaufautomatik. Sobald die Hydraulik nicht mehr betätigt wird, fällt die Motordrehzahl automatisch ab, um Kraftstoffverbrauch und Lärm zu reduzieren.

Umweltverträglichkeit

Caterpillar Maschinen werden von Grund auf unter umfassender Berücksichtigung von Umweltaspekten konstruiert.

Kraftstoffausnutzung. Obwohl die Leistung des M315D im Vergleich zur Vorgängermaschine angestiegen ist, verbraucht der Motor weniger Kraftstoff, sodass die Umwelt besser geschont wird.

Abgasemissionen. Der schadstoffarme Dieselmotor C4.4 unterschreitet die zulässigen Grenzwerte der EU-Stufe IIIa.

Geräuschemissionen. Großen Anteil am leisen Betrieb haben der neue temperaturgesteuerte Automatiklüfter und das getrennt angeordnete Kühlsystem.

Bio-Hydrauliköl. Auf Wunsch kann der M315D mit Bio-Hydraulikölfüllung geliefert werden. Beim Cat Bio-Hydrauliköl HEES™ handelt es sich um ein rasch abbaubares Öl, das über exzellente Druck- und Temperatureigenschaften verfügt und voll verträglich mit allen Bauteilen der Hydraulik ist.

Filter/Betriebsstoffe. Ölwechsel lassen sich sauber und umweltfreundlich erledigen. Darüber hinaus sorgen robuste Hydraulikzylinder, dauerfeste XT™-Hydraulikschläuche und zuverlässige Schlaucharmaturen mit O-Ringabdichtung für einen leckölfreien, umweltschonenden Dauerbetrieb.

Wartungsintervalle. Auf der Basis regelmäßiger Motoröl-, Achsöl-, Hydrauliköl- und Kühlmitteluntersuchungen im Zeppelin Labor lassen sich die Wechselintervalle optimieren.

Hydraulik

Schnelle Arbeitstakte, großes Hubvermögen, hohe Losbrech- und Reißkräfte maximieren die Produktivität in allen Einsätzen.

Load-Sensing-Hydraulik. Mit der modernen Load-Sensing-Hydraulik, die eine separate Schwenkpumpe besitzt, erzielt die Maschine schnelle Arbeitstakte sowie hohe Grab- und Hubkräfte. Aus der Summe der Eigenschaften resultiert eine beeindruckende Produktivität bei jeder Anwendung.

Schwenkpumpe. Für das Schwenkwerk ist ein separater, geschlossener Hydraulikkreis mit eigener Axialkolben-Verstellpumpe vorhanden, die den Axialkolben-Konstantmotor des Schwenkgetriebes speist. Dadurch wird sichergestellt, dass dieser Kreis unbeeinflusst von anderen Funktionen ständig mit maximaler Leistung arbeiten kann.

Schwerlast-Hubfunktion. Per Tastendruck kann der Fahrer die Schwerlast-Hubfunktion aktivieren, um die Tragfähigkeit bei Hebeinsätzen zu erhöhen.

Ansprechempfindlichkeit. Die Ansprechempfindlichkeit der Hydraulik lässt sich an die jeweilige Aufgabenstellung anpassen. Für Präzisionsarbeiten stehen vier verschiedene Empfindlichkeitsstufen zur Auswahl.

Zusatz-Hydraulik. Von einem Mobilbagger wird maximale Einsatzvielseitigkeit erwartet. Ein fortschrittliches Multifunktionsventil (optional) schafft optimale Voraussetzungen dafür.

- Das Multifunktionsventil dient als flexible Zentrale der innovativen Anbaugerätesteuerung und ermöglicht die Program-



mierung von Durchflussrichtung (Ein- oder Zweiwegsteuerung) sowie Druck und Volumenstrom von bis zu 10 Geräten. In die Joysticks integrierte Schiebeschalter ermöglichen eine proportionale Ansteuerung der Funktionen.

- Der separate Hammerhydraulikkreis (optional) eignet sich bestens für Werkzeuge, die mit einer Einwegsteuerung auskommen.
- Mit dem Proportional-Steuerventil des Mitteldruckkreises lassen sich beispielsweise Löffel schwenken oder Greifer drehen.
- Ab Einführung der Serie D ist auf Wunsch ein zweiter Hochdruckhydraulikkreis lieferbar, sodass in Verbindung mit dem Multifunktionsventil nicht nur hydraulische Anbaugeräte, sondern gleichzeitig auch kipp- und drehbare Schnellwechsler bedient werden können.

Energieverwertung. Der Stielkreis ist mit einem Energieverwertungssystem ausgestattet, das die Energiebilanz der Hydraulik verbessert und die Arbeitstakte beschleunigt.

Schnellwechsler. Optional kann die Maschine ab Werk mit einem eigenen Schnellwechsler-Hydraulikkreis ausgerüstet werden.

Endlagendämpfung. Ausleger-, Stiel- und Löffelzylinder weisen Endlagendämpfer auf, die Fahrer und Maschine von starken Stößen verschonen.

Hydraulikschläuche. Langlebige Caterpillar XT-6-ES-Schläuche mit vier Stahldraht-Spiraleinlagen und exklusiven, wiederverwendbaren O-Ringarmaturen gewährleisten einen dauerhaft leckölfreien Baggerbetrieb.

Ausleger-Schwimmfunktion SmartBoom (optional). Erleichtert die Arbeit und verringert die Übertragung von Stößen und Vibrationen auf die Maschine.



Steinschürfen/Feinplanieren. Arbeiten wie Steinschürfen und Feinplanieren werden durch SmartBoom wesentlich erleichtert, denn der Ausleger kann der Bodenkontur frei folgen.



Hammerarbeiten. Der Hammer dringt durch sein Eigengewicht ohne zusätzlichen Anpressdruck in das Brechgut ein und schädliche Leerschläge werden vermieden. Ähnliche Vorteile ergeben sich beim Arbeiten mit Verdichterplatten.



LKW-Beladung. LKWs/SKWs lassen sich von einer erhöhten Standebene aus produktiver und kraftstoffsparender beladen, weil sich der Ausleger durch sein Eigengewicht absenkt.

Fahrerkabine

Die neue geräumigere Kabine bietet vorbildlichen Komfort und ergonomische Ausstattung.



Innenraumgestaltung. Im Innenraum dominieren Ergonomie und Komfort. Viele Einstellmöglichkeiten, niedrige Stellkräfte, luftgefederter Komfortsitz und leistungsfähige Klimaautomatik erlauben dem Fahrer ein ermüdungsarmes, produktives Arbeiten. Häufig benutzte Schalter und Tasten sind zentral in der seitlichen Konsole zusammengefasst. Die linke Steuerhebelkonsole nimmt den Joystick für Abstütz-Planierschild und/oder Abstützpratzen auf und lässt sich hochklappen, um das Ein- und Aussteigen zu erleichtern. Aschenbecher mit Zigarettenanzünder, Getränkehalter und integrierte Handyhalterung runden die umfangreiche Serienausstattung ab.

Kabinenkonstruktion. Stabile Stahlrohre an der Unterseite und elastische Gummilager mindern die Schall- und Vibrationsübertragung vom Hauptrahmen auf die Kabine. Dank der robusten Bauweise ist es möglich, das optionale Steinschlag-Schutzgitter direkt mit der Kabine zu verschrauben.



Kabinenfenster. Um die bestmögliche Rundumsicht zu erzielen, sind alle Glasscheiben direkt mit der Fahrerkabine verklebt, sodass sichtbehindernde Rahmen entfallen können.

- Zweiteiliges Frontfenster (Teilung 50/50) – Obere und untere Fensterhälfte können unter das Kabinendach geschoben werden
- Dachfenster – Das groß dimensionierte Fenster aus hochfestem Polycarbonat ist im vorderen Dachbereich der Kabine angeordnet, sodass es die Sicht bei Arbeiten in größeren Höhen wesentlich verbessert. Mit dem Sonnenrollo lassen sich Blendungen weitgehend vermeiden



Monitor. Auf dem Farbdisplay des neuen, kompakten Monitors werden Klartextinformationen in einer der auswählbaren Sprachen angezeigt.

- Fünf programmierbare Favoritentasten bieten direkten Zugriff auf die am häufigsten genutzten Funktionen
- Sobald die zulässigen Filter- und Ölwechselintervalle maximal ausgeschöpft sind, wird eine Warnmeldung erzeugt
- Durch einfachen Tastendruck lassen sich bei Maschinen mit optionalem Multifunktionsventil bis zu zehn abgespeicherte hydraulische Anbaugeräte aufrufen
- Die Bremswirkung des hydrostatischen Fahrtriebs beim Loslassen des Bremspedals kann man in drei Stufen anpassen
- Per Monitormenü ist die optionale Rückfahrkamera zu aktivieren, deren Bilder auf dem Farbdisplay kontrastreich dargestellt werden

Fahrersitz. Als besondere Merkmale des neuen Komfort-Fahrersitzes sind vertikale Luftfederung, Velourbezug, Kopfstütze und einstufige Heizung hervorzuheben. Körpergerechte Auspolsterung und diverse Verstellmöglichkeiten ermöglichen dem Fahrer eine entspannte Arbeitshaltung bei jedem Einsatz. Alternativ gibt es den oben abgebildeten Premium-Fahrersitz mit vertikaler und horizontaler Luftfederung, zweifarbigem Mikrofaserbezug, Kopfstütze, zweistufiger Heizung, aktivem Klimasystem, automatischer Gewichtseinstellung, einstellbarer Sitzflächenlänge/-neigung und pneumatischer Lendenwirbelstütze.

Scheibenwischer. Der besonders lange Parallelogramm-Scheibenwischer des Frontfensters erzeugt ein großes Wischfeld, das beide Scheiben nahezu vollständig abdeckt. Die Düsen der Wisch-Waschanlage sind in die Scheibenwischer integriert.

Ablagekasten. In der gekühlten Ablage hinter dem Sitz findet der Fahrer viel Platz für seine persönlichen Dinge. Zudem ist der Kasten groß genug, um beispielsweise eine Kühltasche aufzunehmen. Der stabile Verschlussdeckel bietet maximalen Schutz.

Pedale. Wippedale für Fahrtrieb und Verstellausleger beanspruchen wenig Platz im Fußraum und erleichtern dem Fahrer die Arbeit, weil sie sich ohne ständige Körperdrehung betätigen lassen.

Unterwagen

Hauptrahmen- und Achskonstruktion bürgen für höchste Dauerfestigkeit, Flexibilität und Mobilität.



Konstruktion. Der geschweißte Hauptrahmen zeichnet sich durch hervorragende Verwindungssteifigkeit und Dauerfestigkeit aus. Sorgfältig verlegte und stabil befestigte Hydraulikleitungen sowie Getriebebeschutzabdeckungen und HD-Antriebsachsen verringern die Beschädigungsgefahr bei typischen Mobilbaggereinsätzen. Am Unterwagenheck befindet sich der serienmäßige Abstütz-Planierschild, der bei Bedarf durch frontseitige Abstützpratzen ergänzt werden kann.

Bremsen. Die Radbremsen wirken nicht auf die Achswellen, sondern direkt auf die Achsnaben, sodass kein Ruckeln beim Arbeiten mit frei stehender Maschine auftritt. Die Achsen erfordern wenig Wartung, denn der Ölwechsel ist erst nach jeweils 2000 Betriebsstunden erforderlich.

Kotflügel. Weitgehenden Schutz vor Verschmutzung und Steinschlagschäden bieten die als Sonderausrüstung erhältlichen Kotflügel. Sie verhindern zudem, dass Wasser vom Boden gegen Frontscheibe und Kühler gespritzt wird.

Fahralarm. Zur Anpassung an die örtlichen Einsatzbedingungen kann der optionale Fahralarm mithilfe des Monitors auf drei unterschiedliche Betriebsarten programmiert werden:

- Kurzwarnung – automatisches Abschalten des Alarms 10 Sekunden nach Fahrbeginn bzw. bei Beenden der Fahrbewegung
- Dauerwarnung – konstanter Alarm bei fahrender Maschine (manuelles Abschalten möglich)
- Aus – keine Warnung

Ausleger und Stiele

Hohe Einsatzflexibilität durch praxisgerechte Ausleger-Stiel-Kombinationen.



Konstruktion. Ausleger und Stiele sind als groß dimensionierte, geschweißte Kastenprofile aus dicken Stahlblechen mit Verstärkungen in den hochbelasteten Zonen gefertigt und bieten daher eine überragende Verwindungssteifigkeit und Dauerfestigkeit.

Auswahl. Durch verschiedene Kombinationen von drei Ausleger- und vier Stielversionen lässt sich ein Höchstmaß an Einsatzflexibilität erzielen, denn Reichweite, Reiß- und Losbrechkraften können genau auf die jeweilige Aufgabenstellung abgestimmt werden.

Monoblockausleger. Dieser einteilige Auslegertyp eignet sich bestens für alle Standardanwendungen wie LKW-Beladen und Erdaushub.

Verstellausleger. Gegenüber dem Monoblockausleger zeichnet sich der serienmäßige Verstellausleger durch seine beeindruckende Universalität aus. Im eingefahrenen Zustand verbessert er nicht nur Sichtverhältnisse und Gewichtsverteilung bei Straßenfahrten, sondern erleichtert auch das Arbeiten auf engstem Raum.

Seitenknickausleger. Dank Links-/Rechtsversatz von 2460/2760 mm empfiehlt sich der Seitenknickausleger für das Graben parallel zu Mauern und unter Rohren sowie zum Planieren während der Fahrt. Ergänzt durch einen schwenkbaren Grabenräumlöffel erreicht der M315D mit diesem Ausleger eine überragende Vielseitigkeit.

Stiele. Vier verschiedene Stiele gestatten eine einsatzorientierte Ausrüstung des M315D:

- Stiel 2100 mm – erzeugt die maximal mögliche Reißkraft
- Stiel 2400 mm – zugeschnitten auf die typischen Mobilbagger-Anwendungen
- Stiel 2600 mm – bietet die größte Grabbtiefe und Reichweite (maximale Stiellänge für Fahrten auf öffentlichen Straßen gemäß §29 StVO)
- Greiferkranstiel 3100 mm – speziell konstruiert für Materialumschlag und Industrieinsätze mit frei hängenden Hydraulikgreifern

Arbeitsausrüstung

Ein breitgefächertes Programm robuster Cat Arbeitsgeräte zur einsetzungsgerechten Ausrüstung der Maschine.

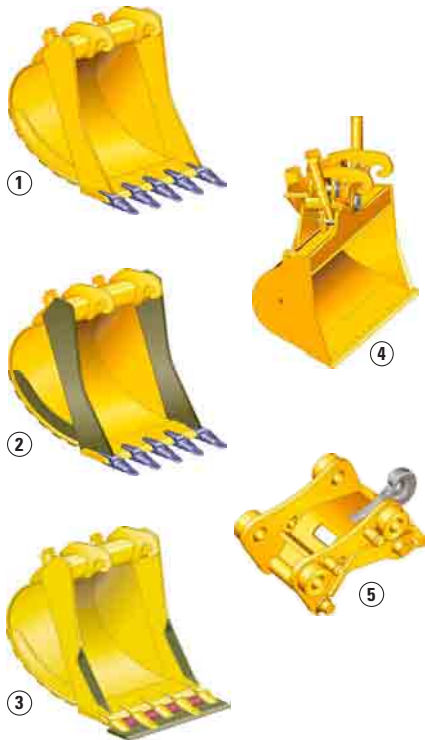

Arbeitsgeräte. Caterpillar Arbeitsgeräte sind nicht nur besonders robust gebaut, sondern konstruktiv in Cat Trägermaschinen integriert, um die verfügbare Leistung bestmöglich auszunutzen.

Schnellwechsler. Cat Schnellwechsler verhelfen dem Bagger zu höherer Auslastung und überragender Vielseitigkeit, denn unterschiedlichste Arbeitsgeräte können in kürzester Zeit aufgenommen und abgesetzt werden. Die Schnellwechsler gibt es wahlweise mit hydraulischer Ansteuerung oder mechanischer Spindelbetätigung.

Löffel. Das umfangreiche Löffelprogramm ermöglicht eine weitgehende Abstimmung des Baggers auf spezifische Einsatzverhältnisse und Aufgabenstellungen.

- 1 Tieflöffel
- 2 HD-Tieflöffel
- 3 Tieflöffel mit Vorsatzmesser
- 4 Grabenräumlöffel
- 5 Schnellwechsler CW

Hydraulikhämmer. Dank sehr hoher Schlagzahlen überzeugen Cat Hydraulikhämmer durch außergewöhnliche Produktivität bei Bau- und Abbrucharbeiten. Aufgrund der breiten Ölolumenspanne eignen sich die Hämmer für verschiedenste Trägermaschinen.

Mehrschalengreifer. Infolge der flachen und robusten Bauweise sind Cat Mehrschalengreifer exakt auf die spezifischen Anforderungen in Schrottverwertungs- und Recyclingeinsätzen abgestimmt. Hochfeste, abriebbeständige Werkstoffe sorgen für eine lange Nutzungsdauer.

Abbruch- und Sortiergreifer. Die hydraulische Endlos-Drehvorrichtung prädestiniert diese Geräte für gezieltes Abbrechen, Sortieren, Verladen, Komprimieren, Graben, Reinigen und Sieben. Starke Schließkräfte und kurze Taktzeiten ermöglichen einen zügigen Arbeitsablauf.

Universalscheren. In puncto Leistungsvermögen, Vielseitigkeit und Wirtschaftlichkeit sind Cat Universalscheren kaum zu übertreffen, denn mit einem einzigen Grundgerät und auswechselbaren Backensätzen lassen sich alle beim Abbruch notwendigen Arbeitsgänge flott erledigen.

Verdichterplatten. Cat Verdichterplatten und Cat Trägermaschinen sind konstruktiv und leistungsmäßig perfekt aufeinander abgestimmt. Zudem können Cat Verdichterplatten und Hydraulikhämmer mit derselben Aufhängung und Zusatzhydraulik betrieben werden.

Schrottscheren. Wenn es um effizientes Zerkleinern von Altmetall in der Schrottverarbeitung oder auf Abbruchbaustellen geht, beeindruckt Cat Hydraulikscheren durch ihre enorme Produktivität. Je nach Anforderung können die Scheren am Stiel oder Ausleger montiert werden.

Servicefreundlichkeit und Rundum-Kundenservice

Schnell und einfach durchführbare Wartungsarbeiten sparen Zeit und senken die Betriebskosten.

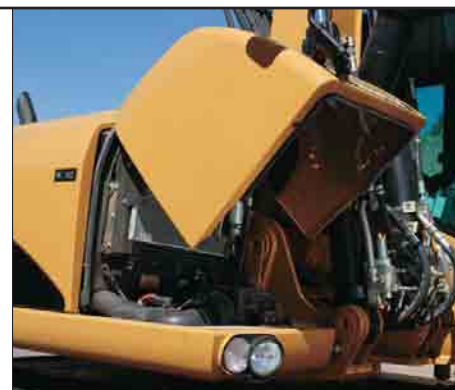

Zugang. Bei den Mobilbaggern der Serie D wurde die Instandhaltung noch weiter vereinfacht. Unter anderem sorgen große Oberwagenklappen, die sich mit Gasfeder-Unterstützung mühelos hochschwenken lassen, für freien Zugang zu den wichtigsten Wartungsstellen.

Serviceintervalle. Aufgrund der verlängerten Serviceintervalle erhöht sich die Verfügbarkeit der Maschine. Durch regelmäßige Betriebsstoff-Untersuchungen im Zeppelin Labor kann man die Wechselintervalle für Hydrauliköl auf bis zu 4000 Stunden und für das Cat Langzeit-Kühlmittel ELC (Extended Life Coolant) auf bis zu 12 000 Stunden ausdehnen.

Motoröl. Cat Motoröl ist speziell für die hohen Anforderungen in modernen, leistungsstarken Cat Dieselmotoren formuliert worden und garantiert daher die maximale Ausnutzung des Standzeitpotenzials. Die exzellenten Eigenschaften des Cat Motoröls ermöglichen lange Ölwechselintervalle von 500 Betriebsstunden.

Überwachung. Dieselmotor- und Maschinensteuergeräte speichern sowohl ständige als auch flüchtige Systemfehler, die von Servicetechnikern ausgelesen werden können. Dadurch lässt sich der Zeitaufwand für Fehlersuche und -beseitigung erheblich verringern.

Luftfilter. Zum zweistufigen Trockenfiltersystem mit integriertem Zyklonvorreiniger gehören Haupt- und Sicherheitsfilterelemente, die einen hervorragenden Abscheidegrad erzielen und ohne Werkzeug auszuwechseln sind. Wenn die bei Cat Luftfiltern besonders große Schmutzaufnahmekapazität ausgeschöpft ist, wird im Display des Kabinenmonitors ein entsprechendes Warnsymbol eingeblendet.

Hydraulikölfilter. Der im Tank angeordnete Hydrauliköl-Rücklauffilter ist gekapselt ausgeführt, damit während des Öl- und Filterwechsels kein Schmutz ins System gelangt.

Kraftstofffilter. Cat Kraftstoff-Feinfilter mit Stay-Clean Valve™ und speziellem Zellulose-Filtermaterial halten mehr als 98% aller Partikel zurück. Dadurch werden die Präzisionsbauteile des Einspritzsystems optimal geschützt. Vor- und Hauptfilter sind bestens erreichbar im Motorraum untergebracht.

Wasserabscheider. Den im Motorraum platzierten Kraftstoff-Wasserabscheider kann man kontrollieren und warten, ohne die Maschine besteigen zu müssen.

Kraftstofftank. Zum korrosionsfreien Tank gehört ein Ablassventil mit Ablaufschlauch, sodass Kondensat und Kraftstoff umweltfreundlich aufgefangen werden können.

Frontraum. Im rechten Frontraum des Oberwagens sind Batterien, Ladeluftkühler, Kältemittelkondensator und Luftfilter geschützt und bestens zugänglich untergebracht.

Kältemittelkondensator. Der Kondensator lässt sich waagrecht ausschwenken, damit er mühelos von beiden Seiten zu reinigen ist und gleichzeitig den dahinterliegenden Ladeluftkühler freigibt.

Betriebsstoffdiagnose. Die Zeppelin Öldiagnose Z.O.D. hat sich seit Jahrzehnten als zuverlässige Schadensfrüherkennung etabliert. Bei regelmäßiger Untersuchung von Betriebsstoffproben auf Anteile von Verschleißmetallen und anderen Verschmutzungen lassen sich konkrete Rückschlüsse auf den Zustand der Maschinenkomponenten ziehen. So können rechtzeitig die notwendigen Instandsetzungsmaßnahmen ergriffen werden, bevor es zum endgültigen Ausfall kommt.

Dieselmotor. Der Antriebsmotor ist von oben und unten frei zugänglich. Alle Wartungsstellen befinden sich vom Boden aus erreichbar an der rechten Motorseite.

Trittflächen. Alle Trittflächen und Trittstufen des Oberwagens sind mit sternförmig ausgestanzten Blechen abgedeckt, die optimale Rutschsicherheit bieten und übermäßige Schmutzansammlungen vermeiden.



Kühler. Glatte Kühlrippen an allen Kühlern verringern die Verstopfungsgefahr. Hauptlüfter und Kältemittelkondensator sind zudem schwenkbar ausgeführt, um Reinigungsarbeiten zu erleichtern.

Fernschmiernippel. Zwei Schmiernippel für das Drehkranzlager und ein Schmiernippel für die Arbeitsausrüstung wurden zentral im Motorraum zusammengefasst. Dadurch vereinfacht sich das Abschmieren der schwer zugänglichen Bauteile erheblich. Auch Pendelachsaufhängung und Abstütz-Planierschild werden über eine Schmiernippelleiste am Unterwagen mit Fett versorgt.

LED-Heckleuchten. Zur Serienausstattung des M315D gehören LED-Heckleuchten, die nicht nur lichtstärker, sondern auch wesentlich langlebiger als konventionelle Leuchten sind.



Zentralschmieranlage. Die optionale Zentralschmierung pumpt automatisch die erforderliche Fettmenge zu den Hauptschmierstellen. Am Kabinenmonitor lassen sich die Schmierintervalle bequem einstellen und auf dem Display werden Statusmeldungen angezeigt.

Griffstangen/Trittstufen. Um ein sicheres Auf- und Absteigen zu ermöglichen, sind große Griffstangen und Trittstufen vorhanden.

Staukästen. Zwei Staukästen im Unterwagen bieten viel Platz für Zubehör und persönliche Dinge des Fahrers.

Überall an Ihrer Seite. Zeppelin verfügt über ein dicht geknüpftes Niederlassungsnetz (siehe Karte letzte Seite) mit bestens ausgerüsteten Werkstätten. Allein in unserer Service- und Ersatzteil-Organisation arbeiten über 1400 Mitarbeiter, davon 800 im Außendienst, jeder davon mit einem gut bestückten Servicefahrzeug mit hochmoderner Diagnosetechnik ausgestattet. Ein Anruf genügt – um alles Weitere kümmern wir uns sofort!

Zuverlässige und schnelle Ersatzteilversorgung. Die zahlreichen Cat Depots und das riesige Zeppelin Zentral-Ersatzteillager in Köln sind lückenlos und konsequent vernetzt mit modernster Computertechnik und einer starken Logistik. Das Ergebnis: Binnen 24 Stunden liefern wir 98% aller Cat Ersatzteile direkt an den Einsatzort.



Notruf rund um die Uhr. Unter der Telefonnummer 0172/6163272 ist der Zeppelin Service auch nachts oder am Wochenende für dringende Ersatzteilbeschaffung und Reparaturen jederzeit erreichbar. Mit Ihrem Anruf setzen Sie einen kompetenten Zeppelin Servicetechniker in Bewegung, der sich vor Ort um die Koordinierung aller notwendigen Maßnahmen kümmert.

Zeppelin Serviceverträge. Mit einem Servicepaket von Zeppelin geben Sie die Instandhaltung Ihrer Maschine oder Ihres Fuhrparks in beste Hände und behalten die Kosten zuverlässig im Griff. Folgende Vertragsarten stehen zur Auswahl: Inspektionsvertrag für regelmäßige Maschinenwartung zum Festpreis, Full-Service-Kraftstrang für regelmäßige Maschinenwartung und Reparaturen am Antriebsstrang der Maschine zum Festpreis sowie Full-Service-Classic für regelmäßige Maschinenwartung und Reparaturen der Maschine zum Festpreis. Jeder Servicevertrag kann mit weiteren Bausteinen optimal an jede Betriebsanforderung angepasst werden.

Öldiagnosen im eigenen Labor. Die regelmäßige Zeppelin Öldiagnose für Motor, Achsen, Getriebe, Hydraulik und Kühlsystem aus unserem eigenen Labor liefert wertvolle Informationen über Zustand und Betrieb Ihrer Maschine. So verhindern Sie Ausfälle und können sogar Ölwechsel-Intervalle verlängern. Ihre Maschinen arbeiten besser, leben länger und sind somit insgesamt wirtschaftlicher.

Kosten sparen mit Austauschteilen. Cat Austauschteile – eine sichere und günstige Alternative zum Cat Originalteil. Für viele Cat Geräte gibt es ein umfangreiches Austauschprogramm mit Neuteil-Garantie.

Vielseitigkeit

Umfangreiche Standard- und Sonderausrüstung verhilft der Maschine zu überragender Einsatzflexibilität.



Anbaugerätesteuerung. Bei Maschinen mit optionalem Multifunktionsventil können im Speicher des Monitors beliebige Volumenstrom- und Druckwerte für bis zu zehn verschiedene Anbaugeräte mit Ein- oder Zweiwegefunktion unter eigenen Namen abgelegt werden, sodass umständliche Neueinstellungen nach einem Werkzeugwechsel entfallen. Die programmierten Werte sind jederzeit per Tastendruck abrufbar. Exklusive Cat Schiebeschalter in den Joysticks ermöglichen eine feinfühlig proportionale Ansteuerung.

Schiebeschalter-Lenksystem. Speziell beim Arbeiten und Manövrieren auf kleinstem Raum erweist sich das elektrohydraulische Schiebeschalter-Lenksystem (optional) als gravierender Vorteil. Anstatt ständig zwischen Joystick und Lenkrad zu wechseln, schiebt der Fahrer einfach den im rechten Joystickknopf integrierten Schalter per Daumen nach links oder rechts, um die Räder entsprechend einzuschlagen. Diese innovative Funktion bringt ein deutliches Plus an Sicherheit, Komfort und Produktivität.

Betriebsartenwahl. Für die Arbeitshydraulik sind zwei verschiedene Betriebsarten auswählbar, während im Fahrantrieb eine Schaltautomatik per Tastendruck aktiviert werden kann. So ist es dem Fahrer möglich, Dieselmotor und Hydrauliksystem je nach Einsatz leistungs- oder verbrauchsoptimiert zu koordinieren.

- Betriebsart E – Kraftstoffsparender Feinsteuerbetrieb bei Hebearbeiten, Rohrverlegen, Feinplanieren und allen Anwendungen, die ein besonders präzises Positionieren erfordern.
- Betriebsart P – Maximale Maschinenleistung für hochproduktive Lade-, Aushub- und Hammerarbeiten.
- Betriebsart T – Maximale Fahrgeschwindigkeit und Zugkraft (die Betriebsart wird automatisch durch das Fahrpedal aktiviert, sofern der Fahrer die Funktion eingeschaltet hat)

Cat Product Link. Das optionale Ortungs- und Datenerfassungssystem Product Link erleichtert die Kontrolle einzelner Maschinen oder ganzer Maschinenflotten. Product Link informiert per Satellit und Internet über Standort, Betriebsstunden, Sicherung und Zustand aller überwachten Maschinen.

Wegfahrsperr. Bei Maschinen mit optionalem Caterpillar Maschinensicherungssystem MSS (Machine Security System) kann das Wegfahren der Maschine durch Unterbrechen wichtiger Stromkreise des Bordnetzes verhindert werden. Die Inbetriebnahme der Maschine ist nur mit einem codierten Schlüssel möglich.

Schwingungsdämpfung (optional). In anderen Cat Maschinen seit langem bewährt, steht die hydraulische Schwingungsdämpfung nun auch für die Mobilbagger der Serie D zur Verfügung. Ein Gasdruckspeicher absorbiert einen großen Teil der bauartbedingten Nickschwingungen und

verbessert dadurch die Fahreigenschaften insbesondere bei höherer Geschwindigkeit. Das System kann mit einem Schalter in der seitlichen Konsole aktiviert werden.



Dieselmotor

Cat Vierzylindermotor C4.4 mit ACERT-Konzept

Nennleistung bei 2000/min

| | |
|-------------|---------------|
| ISO 9249 | 101 kW/137 PS |
| 80/1269/EWG | 101 kW/137 PS |

Bohrung 105 mm

Hub 127 mm

Hubraum 4,4 l

Zylinderzahl 4

Max. Drehmoment bei 1400/min 550 Nm

- Die Abgasemissions-Grenzwerte der EU-Stufe IIIA werden unterschritten
- Der Höhensensor bewirkt eine automatische Leistungsanpassung bei Einsatzhöhen über 3000 m

Fahrantrieb

km/h

Vorwärts/rückwärts

| | |
|---------|-----|
| 1. Gang | 8 |
| 2. Gang | *34 |

Kriechgang

| | |
|---------|----|
| 1. Gang | 3 |
| 2. Gang | 13 |

Zugkraft 97 kN

Max. Steigfähigkeit 69%

- * Straßenverkehrszulassung nur bei Begrenzung auf 20 oder 30 km/h möglich

Füllmengen

Liter

Kraftstofftank 235

Kühlsystem 30

Dieselmotor 8

Hinterachse (Differenzial) 14

Vorderachse (Differenzial) 10,5

Achsnaбенgetriebe 2,5

Lastschaltgetriebe 2,5

Hydrauliksystem

Tankinhalt 135 l

Systeminhalt 220 l

Max. Betriebsdruck

Arbeitshydraulik

Normallast 350 bar

Schwerlast 375 bar

Fahrhydraulik 350 bar

Zusatz-Hydraulik

Hochdruckkreis 350 bar

Mitteldruckkreis 185 bar

Schwenkhydraulik 370 bar

Max. Pumpenförderstrom

Arbeits-/Fahrhydraulik 220 l/min

Zusatz-Hydraulik

Hochdruckkreis 220 l/min

Mitteldruckkreis 50 l/min

Schwenkhydraulik 80 l/min

Schwenkwerk

Max. Oberwagen-Drehzahl 10,5/min

Max. Schwenkmoment 40 kNm

Bereifung

Standard

- Zwillings-Luftreifen 10.00–20

Option

- Zwillings-Luftreifen 11.00–20
- Einzel-Luftreifen 18 R 19.5 XF
- Einzel-Luftreifen 600/40–22.5
- Zwillings-Vollgummireifen 10.00–20

Gewichte

Verstellausleger* kg

APS hinten 15 700

APS hinten/Pratzen vorn 16 650

Pratzen vorn/hinten 16 950

Monoblockausleger*

APS hinten 15 250

APS hinten/Pratzen vorn 16 200

Pratzen vorn/hinten 16 500

Seitenknickausleger*

APS hinten 16 200

APS hinten/Pratzen vorn 17 150

Pratzen vorn/hinten 17 450

Fahrerkabine

Das optionale Steinschlag-Schutzgitter (FOGS) entspricht ISO 10262.

Schallpegel

Schalldruckpegel

Bei geschlossener Fahrerkabine beträgt der Schalldruckpegel (Innengeräusch) 72 dB(A) gemessen nach ISO 6394:1998.

Schalleistungspegel

Der Schalleistungspegel (Außen-geräusch) beträgt 102 dB(A) gemessen nach 2000/14/EG (siehe auch Kennzeichnung an der Maschine).

Unterwagen

mm

Bodenfreiheit 370

Max. Lenkwinkel 35°

Max. Achspendelwinkel ±9°

Kleinster Wenderadius

Standardachsen

über Reifen 6300

über Verstellausleger 6900

über Monoblockausleger 8300

Breitspurachse

über Reifen 6500

über Verstellausleger 7100

über Monoblockausleger 8400

Stiele kg

2100 mm 470

2400 mm 514

2600 mm 530

3100 mm 450

Abstütz-Planierschild 750

Abstützpratzen 960

Gegengewicht 3900

- * Maschine mit Betriebsstoffen, Stiel 2400 mm, Gegengewicht und Fahrer, jedoch ohne Arbeitsgerät

Abmessungen

Bei allen Maßangaben handelt es sich um Zirkawerte.

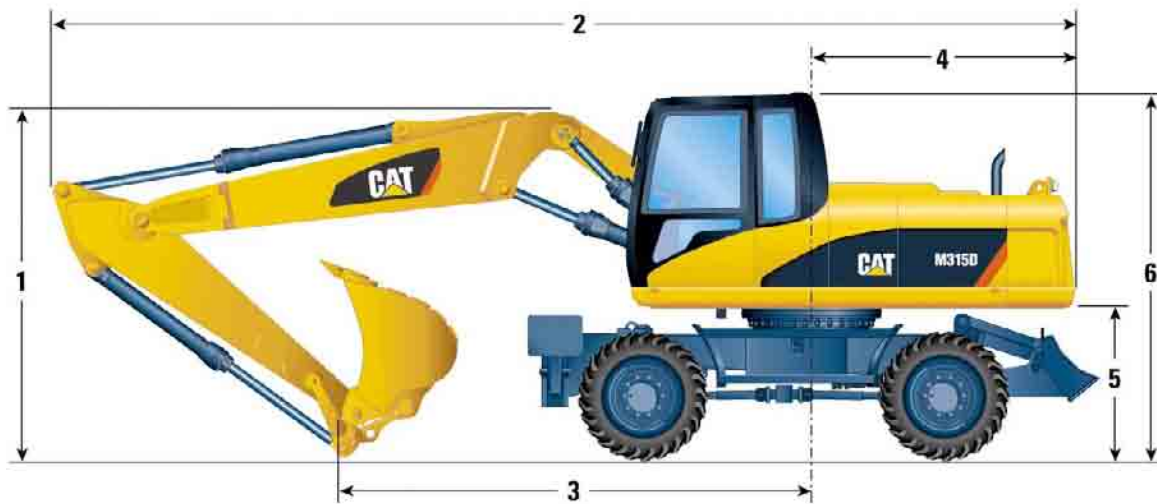

| Stiellänge | mm | Verstellausleger | | | | Monoblockausleger | | | | Seitenknickausleger | |
|---|----|------------------|------|------|-------|-------------------|------|------|-------|---------------------|------|
| | | 2100 | 2400 | 2600 | *3100 | 2100 | 2400 | 2600 | *3100 | 2100 | 2400 |
| 1 Transporthöhe | mm | 3150 | 3150 | 3150 | 3150 | 3150 | 3150 | 3150 | 3150 | 3150 | 3150 |
| 2 Transportlänge | mm | 8480 | 8480 | 8470 | 8450 | 8320 | 8330 | 8330 | 8350 | 8480 | 8470 |
| 3 Auflagepunkt (ab Drehkranzmitte) | mm | 3910 | 3660 | 3560 | 3640 | 3560 | 3280 | 3160 | 3240 | 4030 | 3780 |
| 4 Heckschwenkradius | mm | | 2215 | | | 2215 | | | 2215 | | |
| 5 Lichte Höhe bis Gegengewicht | mm | | 1260 | | | 1260 | | | 1260 | | |
| 6 Höhe über Kabine | mm | | 3150 | | | 3150 | | | 3150 | | |
| mit Erhöhung 1200 mm | mm | | 4350 | | | 4350 | | | 4350 | | |
| Maschinenbreite | mm | | 2550 | | | 2550 | | | 2550 | | |
| mit Breitspurachsen | mm | | 2750 | | | 2750 | | | 2750 | | |

* Greiferkranstiel



** Max. Reifenabstand zum Planum

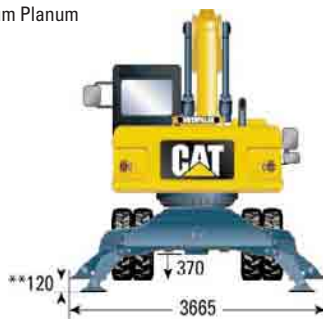

Unterwagen mit Abstütz-Planierschild



Unterwagen mit 4-Punkt-Pratzenabstützung



Unterwagen mit Kombiabstützung (Abstütz-Planierschild und zwei Abstützpratzen)

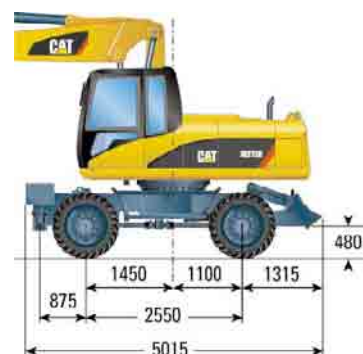

Grabkurven und Betriebsdaten

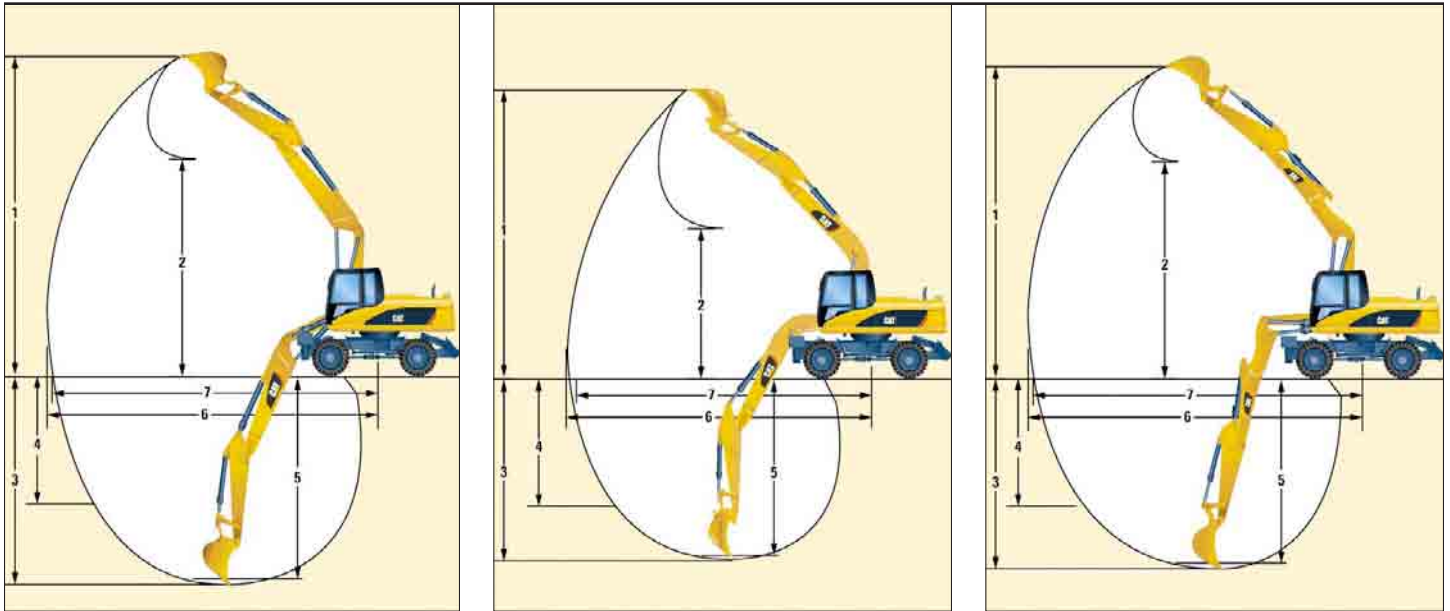

| | | Verstellausleger | | | | Monoblockausleger | | | | Seitenknickausleger | |
|---|----|------------------|-------|-------|-------|-------------------|------|------|-------|---------------------|-------|
| | | 2100 | 2400 | 2600 | *3100 | 2100 | 2400 | 2600 | *3100 | 2100 | 2400 |
| Stiellänge | mm | | | | | | | | | | |
| 1 Maximale Grabhöhe | mm | 10040 | 10230 | 10380 | 8950 | 8980 | 9070 | 9190 | 7700 | 10040 | 10230 |
| 2 Maximale Ausschütthöhe | mm | 6950 | 7140 | 7300 | 3960 | 6000 | 6110 | 6230 | 3200 | 6950 | 7140 |
| 3 Maximale Grabtiefe | mm | 5590 | 5890 | 6090 | 5040 | 5390 | 5690 | 5890 | 4840 | 5590 | 5890 |
| 4 Maximale vertikale Grabtiefe | mm | 3720 | 3920 | 4090 | – | 3510 | 3650 | 3820 | – | 3720 | 3920 |
| 5 Maximale Grabtiefe bei 2,50 m Sohlenbreite | mm | 5370 | 5690 | 5900 | – | 5170 | 5490 | 5700 | – | 5370 | 5690 |
| 6 Maximale Reichweite | mm | 9100 | 9360 | 9560 | 8370 | 8900 | 9160 | 9350 | 8130 | 9100 | 9360 |
| 7 Maximale Reichweite auf Standebene | mm | 8910 | 9190 | 9380 | 8170 | 8710 | 8970 | 9170 | 7920 | 8910 | 9190 |
| Losbrechkraft (ISO 6015) | kN | 101 | 101 | 101 | – | 101 | 101 | 101 | – | 101 | 101 |
| Reißkraft (ISO 6015) | kN | 81 | 74 | 71 | – | 81 | 74 | 71 | – | 81 | 74 |

Werte 1 bis 7 gelten für Maschinen mit Schnellwechler und Löffel (Schwenkradius 1552 mm)
 Losbrechkräfte gelten für Maschinen mit Löffel (Schwenkradius 1405 mm), jedoch ohne Schnellwechler
 (Schwerlast-Hubfunktion eingeschaltet)

* Greiferkranstiel ohne Löffel-Umlenkmechanismus.
 Maßangabe bis Stielkopf

Löffelspezifikationen

Weitere Löffelversionen auf Anfrage.

| Löffel mit Bolzen-Aufhängung | | | | | Verstellausleger 5200 mm | | | | | | | | Monoblockausleger 5050 mm | | | | | | | | | | | | | | | | |
|-----------------------------------|---------------|----------|--------------|------------|-----------------------------|---------------|---------------------|---------------------------|--------------|---------------|---------------------|---------------------------|------------------------------|---------------|---------------------|---------------------------|--------------|---------------|---------------------|---------------------------|--------------|---------------|---------------------|---------------------------|--------------|---------------|---------------------|---------------------------|--|
| | | | | | 2100 mm | | | | 2400 mm | | | | 2600 mm | | | | 2100 mm | | | | 2400 mm | | | | 2600 mm | | | | |
| Stiellänge | Schnittbreite | Gewicht* | Inhalt (ISO) | Zahnhalter | Frei stehend | APS abgeseckt | 2 Pratzen abgeseckt | APS und Pratzen abgeseckt | Frei stehend | APS abgeseckt | 2 Pratzen abgeseckt | APS und Pratzen abgeseckt | Frei stehend | APS abgeseckt | 2 Pratzen abgeseckt | APS und Pratzen abgeseckt | Frei stehend | APS abgeseckt | 2 Pratzen abgeseckt | APS und Pratzen abgeseckt | Frei stehend | APS abgeseckt | 2 Pratzen abgeseckt | APS und Pratzen abgeseckt | Frei stehend | APS abgeseckt | 2 Pratzen abgeseckt | APS und Pratzen abgeseckt | |
| | | | | | mm | kg | m ³ | | | | | | | | | | | | | | | | | | | | | | |
| Tieföffel | 600 | 459 | 0,38 | 3 | | | | | | | | | | | | | | | | | | | | | | | | | |
| | 750 | 495 | 0,52 | 3 | | | | | | | | | | | | | | | | | | | | | | | | | |
| | 900 | 557 | 0,65 | 4 | | | | | | | | | | | | | | | | | | | | | | | | | |
| | 1000 | 591 | 0,75 | 4 | | | | | | | | | | | | | | | | | | | | | | | | | |
| | 1100 | 622 | 0,84 | 4 | | | | | | | | | | | | | | | | | | | | | | | | | |
| | 1200 | 668 | 0,94 | 5 | | | | | | | | | | | | | | | | | | | | | | | | | |
| | 1300 | 699 | 1,03 | 5 | | | | | | | | | | | | | | | | | | | | | | | | | |
| | 1400 | 731 | 1,13 | 5 | | | | | | | | | | | | | | | | | | | | | | | | | |
| HD-Tieföffel | 1200 | 702 | 0,94 | 5 | | | | | | | | | | | | | | | | | | | | | | | | | |
| | 1300 | 735 | 1,03 | 5 | | | | | | | | | | | | | | | | | | | | | | | | | |
| Tieföffel mit Vorsatzmesser | 600 | 485 | 0,41 | 3 | | | | | | | | | | | | | | | | | | | | | | | | | |
| | 750 | 529 | 0,56 | 3 | | | | | | | | | | | | | | | | | | | | | | | | | |
| | 800 | 547 | 0,61 | 3 | | | | | | | | | | | | | | | | | | | | | | | | | |
| | 900 | 596 | 0,70 | 4 | | | | | | | | | | | | | | | | | | | | | | | | | |
| | 1000 | 636 | 0,82 | 4 | | | | | | | | | | | | | | | | | | | | | | | | | |
| | 1100 | 672 | 0,92 | 4 | | | | | | | | | | | | | | | | | | | | | | | | | |
| | 1200 | 725 | 1,04 | 5 | | | | | | | | | | | | | | | | | | | | | | | | | |
| | 1300 | 762 | 1,14 | 5 | | | | | | | | | | | | | | | | | | | | | | | | | |
| 1400 | 798 | 1,26 | 5 | | | | | | | | | | | | | | | | | | | | | | | | | | |
| HD-Tieföffel mit Vorsatzmesser | 1200 | 757 | 1,04 | 5 | | | | | | | | | | | | | | | | | | | | | | | | | |
| | | | | | | | | | | | | | | | | | | | | | | | | | | | | | |
| Grabenräumlöffel | 1800 | 505 | 0,73 | | | | | | | | | | | | | | | | | | | | | | | | | | |
| | 2000 | 540 | 0,83 | | | | | | | | | | | | | | | | | | | | | | | | | | |
| Grabenräumlöffel, schwenkbar | 1800 | 815 | 0,61 | | | | | | | | | | | | | | | | | | | | | | | | | | |
| | 2000 | 855 | 0,68 | | | | | | | | | | | | | | | | | | | | | | | | | | |

Löffel mit Schnellwechsel-Aufhängung

| | | | | | | | | | | | | | | | | | | | | | | | | | | | | |
|-----------------------------------|------|------|------|---|--|--|--|--|--|--|--|--|--|--|--|--|--|--|--|--|--|--|--|--|--|--|--|--|
| Tieföffel | 600 | 468 | 0,38 | 3 | | | | | | | | | | | | | | | | | | | | | | | | |
| | 750 | 504 | 0,52 | 3 | | | | | | | | | | | | | | | | | | | | | | | | |
| | 900 | 534 | 0,65 | 4 | | | | | | | | | | | | | | | | | | | | | | | | |
| | 1000 | 568 | 0,75 | 4 | | | | | | | | | | | | | | | | | | | | | | | | |
| | 1100 | 600 | 0,84 | 4 | | | | | | | | | | | | | | | | | | | | | | | | |
| | 1200 | 645 | 0,94 | 5 | | | | | | | | | | | | | | | | | | | | | | | | |
| | 1300 | 676 | 1,03 | 5 | | | | | | | | | | | | | | | | | | | | | | | | |
| | 1400 | 708 | 1,13 | 5 | | | | | | | | | | | | | | | | | | | | | | | | |
| HD-Tieföffel | 1200 | 679 | 0,94 | 5 | | | | | | | | | | | | | | | | | | | | | | | | |
| | 1300 | 712 | 1,03 | 5 | | | | | | | | | | | | | | | | | | | | | | | | |
| Tieföffel mit Vorsatzmesser | 600 | 498 | 0,41 | 3 | | | | | | | | | | | | | | | | | | | | | | | | |
| | 750 | 547 | 0,56 | 3 | | | | | | | | | | | | | | | | | | | | | | | | |
| | 800 | 526 | 0,61 | 3 | | | | | | | | | | | | | | | | | | | | | | | | |
| | 900 | 575 | 0,70 | 4 | | | | | | | | | | | | | | | | | | | | | | | | |
| | 1000 | 614 | 0,82 | 4 | | | | | | | | | | | | | | | | | | | | | | | | |
| | 1100 | 651 | 0,92 | 4 | | | | | | | | | | | | | | | | | | | | | | | | |
| | 1200 | 704 | 1,04 | 5 | | | | | | | | | | | | | | | | | | | | | | | | |
| | 1300 | 741 | 1,14 | 5 | | | | | | | | | | | | | | | | | | | | | | | | |
| 1400 | 777 | 1,26 | 5 | | | | | | | | | | | | | | | | | | | | | | | | | |
| HD-Tieföffel mit Vorsatzmesser | 600 | 523 | 0,41 | 3 | | | | | | | | | | | | | | | | | | | | | | | | |
| | 800 | 555 | 0,61 | 3 | | | | | | | | | | | | | | | | | | | | | | | | |
| | 1000 | 644 | 0,82 | 4 | | | | | | | | | | | | | | | | | | | | | | | | |
| Grabenräumlöffel | 1800 | 470 | 0,73 | | | | | | | | | | | | | | | | | | | | | | | | | |
| | 2000 | 505 | 0,83 | | | | | | | | | | | | | | | | | | | | | | | | | |
| Grabenräumlöffel, schwenkbar | 1800 | 775 | 0,61 | | | | | | | | | | | | | | | | | | | | | | | | | |
| | 2000 | 815 | 0,68 | | | | | | | | | | | | | | | | | | | | | | | | | |

* Mit Zähnen

Max. Materialschüttgewicht 1800 kg/m³
 Max. Materialschüttgewicht 1500 kg/m³
 Max. Materialschüttgewicht 1200 kg/m³
 Unzulässig

Anbaugeräte-Zuordnung

















Wenn sich mehrere Typen einer Anbaugerätegruppe für eine bestimmte Maschinenkonfiguration eignen, sollten bei der Auswahl die spezifischen Einsatzverhältnisse (Produktivität, Beanspruchung, Haltbarkeit usw.) berücksichtigt werden (siehe auch Datenblätter der einzelnen Anbaugeräte).

| Ohne Schnellwechsler | | Verstellausleger 5200 mm | | | | | | | | | | | | Monoblockausleger 5050 mm | | | | | | | | | | | | Seitenknick- ausleger 5200 mm | | | | | | | | |
|--|-----------------------|--|--------------|--|---------|----------|--|-----|----------|--|-----|----------|--|------------------------------|----------|------|---------|---------|------|------|---------|------|----------|------|---------|----------------------------------|---------|------|---------|------|------|------|------|------|
| | | (1) | | | (2) | | | (3) | | | (1) | | | (2) | | | (3) | | | (1) | | (2) | | (3) | | | | | | | | | | |
| | | Stiellänge (mm) | | | | | | | | | | | | 2100 | 2400 | 2600 | 3100 | 2100 | 2400 | 2600 | 3100 | 2100 | 2400 | 2600 | 3100 | 2100 | 2400 | 2600 | 3100 | 2100 | 2400 | 2100 | 2400 | 2100 |
| Hämmer | H100, H100 S | | [Green] | | | | | | | | | | | | [Green] | | | | | | | | | | | | [Green] | | | | | | | |
| | H115 S | | [Green] | | | | | | | | | | | | [Green] | | | | | | | | | | | | [Green] | | | | | | | |
| Universalscheren | MP15 | CC, CR | [Green] | | | | | | | | | | | | [Green] | | | | | | | | | | | | [Green] | | | | | | | |
| | MP15 | PP | [Green] | | | | | | | | | | | | [Green] | | | | | | | | | | | | [Green] | | | | | | | |
| | MP15 | PS | [Green] | | | | | | | | | | | | [Green] | | | | | | | | | | | | [Green] | | | | | | | |
| | MP15 | S | [Green] | | | | | | | | | | | | [Green] | | | | | | | | | | | | [Green] | | | | | | | |
| Mechanischer Pulverisierer | P115 | | [Green] | | | | | | | | | | | | [Green] | | | | | | | | | | | | [Green] | | | | | | | |
| Hydraulische Schrottscheren (* auslegermontiert) | S115 | | [Green] | | | | | | | | | | | | [Green] | | | | | | | | | | | | [Green] | | | | | | | |
| | S320 | | [Green] | | | | | | | | | | | | [Green] | | | | | | | | | | | | [Green] | | | | | | | |
| | S320* | | [Green] | | | [Green] | | | [Green] | | | [Green] | | | [Green] | | | [Green] | | | [Green] | | [Green] | | [Green] | | | | | | | | | |
| | S325* | | [Green] | | | | | | | | | | | | [Green] | | | | | | | | | | | | [Green] | | | | | | | |
| Abbruch- und Sortiergreifer | G310B | D, R | [Green] | | | [Green] | | | [Green] | | | [Green] | | | [Green] | | | [Green] | | | [Green] | | [Green] | | [Green] | | | | | | | | | |
| | G315B | D | [Green] | | | | | | | | | | | | [Green] | | | | | | | | | | | | [Green] | | | | | | | |
| | | R | [Green] | | | | | | | | | | | | [Green] | | | | | | | | | | | | [Green] | | | | | | | |
| Universalgreifer | G112 | | [Green] | | | | | | | | | | | | [Green] | | | | | | | | | | | | [Green] | | | | | | | |
| Verdichterplatte | CVP75 | | [Green] | | | [Green] | | | [Green] | | | [Green] | | | [Green] | | | [Green] | | | [Green] | | [Green] | | [Green] | | | | | | | | | |
| Mehrschalengreifer | GSH15B fünfschalig | 400 | [Blue] | | | | | | [Orange] | | | [Blue] | | | | | | [Blue] | | | | | | | | | | | | | | | | |
| | | 500 | [Blue] | | | | | | | | | | | | [Blue] | | | | | | | | | | | | | | | | | | | |
| | | 600 | [Blue] | | | | | | | | | | | | [Blue] | | | | | | [Blue] | | | | | | | | | | | | | |
| | | 800 | [Blue] | | | [Orange] | | | [Blue] | | | [Blue] | | | [Orange] | | | [Blue] | | | [Blue] | | [Orange] | | | | | | | | | | | |
| | GSH15B vierschalig | 400 | [Orange] | | | [Blue] | | | | | | [Orange] | | | [Blue] | | | | | | [Blue] | | | | | | | | | | | | | |
| | | 500 | [Orange] | | | [Blue] | | | | | | [Orange] | | | [Blue] | | | | | | [Blue] | | | | | | | | | | | | | |
| | | 600 | [Blue] | | | | | | | | | | | | [Blue] | | | | | | [Blue] | | | | | | | | | | | | | |
| | | 800 | [Orange] | | | [Blue] | | | | | | [Orange] | | | [Blue] | | | | | | [Blue] | | | | | | | | | | | | | |
| Mit Schnellwechsler (CW-20, CW-20S) | | (1) APS abgesenkt (2) 4 Prätzen abgesenkt (3) APS/Prätzen abgesenkt | | | | | | | | | | | | | | | | | | | | | | | | | | | | | | | | |
| | | Hämmer | H100, H100 S | | [Green] | | | | | | | | | | | | [Green] | | | | | | | | | | | | [Green] | | | | | |
| | | | H115 S | | [Green] | | | | | | | | | | | | [Green] | | | | | | | | | | | | [Green] | | | | | |
| Universalscheren | MP15 | CC, CR, PS | [Green] | | | | | | | | | | | | [Green] | | | | | | | | | | | | [Green] | | | | | | | |
| | MP15 | S | [Green] | | | | | | | | | | | | [Green] | | | | | | | | | | | | [Green] | | | | | | | |
| Abbruch- und Sortiergreifer | G310B | D | [Green] | | | [Red] | | | [Green] | | | [Green] | | | [Green] | | | [Green] | | | [Green] | | [Green] | | [Green] | | | | | | | | | |
| | G310B | R | [Red] | | | [Green] | | | [Green] | | | [Green] | | | [Green] | | | [Green] | | | [Green] | | [Green] | | [Green] | | | | | | | | | |
| | G315B | D, R | [Green] | | | | | | | | | | | | [Green] | | | | | | | | | | | | [Green] | | | | | | | |
| Universalgreifer | G112 | | [Green] | | | | | | | | | | | | [Green] | | | | | | | | | | | | [Green] | | | | | | | |
| Verdichterplatte | CVP75 | | [Green] | | | [Green] | | | [Green] | | | [Green] | | | [Green] | | | [Green] | | | [Green] | | [Green] | | [Green] | | | | | | | | | |

- 360°-Arbeitsbereich
- Nur bei Frontauslage
- Max. Materialschüttgewicht 3000 kg/m³
- Max. Materialschüttgewicht 1800 kg/m³
- Max. Materialschüttgewicht 1200 kg/m³

















Traglaststabellen – Verstellausleger 5200 mm

Maschinen mit CW-Schnellwechsler (204 kg), jedoch ohne Löffel. Schwerlast-Hubfunktion eingeschaltet. Alle Gewichtsangaben in kg.

| Stiel- länge |  | Unterwagenversion | 3,0 m | | | 4,5 m | | | 6,0 m | | | 7,5 m | | |  | | | m |
|---------------------------------|---|---------------------------------|---|---|---|---|---|---|---|---|---|---|---|---|---|---|--|---|
| | | |  |  |  |  |  |  |  |  |  |  |  |  |  |  | | |
| 2100 mm |  | 6,0 m | | | | *5300 | 4200 | 4100 | 2500 | | | | | | | 7,67 | | |
| | | APS hinten (abgesenkt) | | | | *5300 | 4800 | *4800 | 2900 | | | | | | | | | |
| | | Pratzen hinten (abgesenkt) | | | | *5300 | *5300 | *4800 | 3500 | | | | | | | | | |
| | | Pratzen vorn/hinten (abgesenkt) | | | | *5300 | *5300 | *4800 | *4800 | | | | | | | | | |
| | 4,5 m | *6700 | *6700 | *6700 | *6000 | 4100 | 4100 | 2600 | | | | *2600 | *2600 | 1600 | 8,11 | | | |
| | APS hinten (abgesenkt) | *6700 | *6700 | *6700 | *6000 | 4700 | *4900 | 3000 | | | | *2600 | *2600 | 1900 | | | | |
| | Pratzen hinten (abgesenkt) | *6700 | *6700 | *6700 | *6000 | 5600 | *4900 | 3600 | | | | *2600 | *2600 | 2300 | | | | |
| | Pratzen vorn/hinten (abgesenkt) | *6700 | *6700 | *6700 | *6000 | 6000 | *4900 | *4900 | | | | *2600 | *2600 | *2600 | | | | |
| 3,0 m | *7800 | *7800 | *7800 | 7200 | 6300 | 4000 | 4100 | 2600 | 2700 | 4200 | 1600 | 2400 | 1400 | 8,21 | | | | |
| APS hinten (abgesenkt) | *7800 | *7800 | *7800 | 7200 | 6300 | 4600 | 3000 | 3000 | 3700 | 1900 | 2400 | 1700 | | | | | | |
| Pratzen hinten (abgesenkt) | *7800 | *7800 | *7800 | 7800 | *7100 | 5500 | 3600 | 2300 | | 2300 | 2100 | 2100 | | | | | | |
| Pratzen vorn/hinten (abgesenkt) | *7800 | *7800 | *7800 | *7100 | *7100 | *7100 | 5000 | *4400 | 3400 | *2600 | *2600 | *2600 | | | | | | |
| 1,5 m | *10000 | *10000 | *10000 | 7000 | 6200 | 3900 | 4100 | 2500 | 2700 | 4100 | 1600 | 2300 | 1400 | 7,99 | | | | |
| APS hinten (abgesenkt) | *10000 | *10000 | *10000 | 8200 | *7800 | 4500 | 2900 | 2900 | 3700 | 1800 | 1800 | *2700 | 1600 | | | | | |
| Pratzen hinten (abgesenkt) | *10000 | *10000 | *10000 | 7800 | *7800 | 5400 | 3500 | 2300 | | 2300 | 2000 | 2000 | | | | | | |
| Pratzen vorn/hinten (abgesenkt) | *10000 | *10000 | *10000 | *7800 | *7800 | 7500 | *5600 | *4900 | *4400 | 3400 | *2700 | *2700 | *2700 | | | | | |
| 0 m | *11800 | *11800 | *11800 | 6600 | 6300 | 3800 | 3900 | 2400 | 2600 | *4000 | 1500 | 2400 | 1400 | 7,43 | | | | |
| APS hinten (abgesenkt) | *11800 | *11800 | *11800 | 7900 | *7900 | 4400 | 2700 | 2700 | 3600 | 1800 | 1800 | *2900 | 1700 | | | | | |
| Pratzen hinten (abgesenkt) | *11800 | *11800 | *11800 | 10200 | *7900 | 5400 | 3400 | 2200 | | 2200 | 2100 | *2900 | 2100 | | | | | |
| Pratzen vorn/hinten (abgesenkt) | *11800 | *11800 | *11800 | *7900 | *7900 | 7600 | *5700 | 4900 | *4000 | 3300 | *2900 | *2900 | *2900 | | | | | |
| -1,5 m | 12400 | *12800 | *12800 | 6600 | 6200 | 3600 | 3800 | 2200 | | | | 2700 | 1600 | 8,21 | | | | |
| APS hinten (abgesenkt) | *12800 | *12800 | *12800 | 7800 | *8000 | 4200 | 2600 | 2600 | | | | *3200 | 1800 | | | | | |
| Pratzen hinten (abgesenkt) | *12800 | *12800 | *12800 | 10100 | *8000 | 5200 | 3200 | 3200 | | | | *3200 | 2300 | | | | | |
| Pratzen vorn/hinten (abgesenkt) | *12800 | *12800 | *12800 | *12600 | *8000 | 6400 | *5700 | 4800 | | | | *3200 | *3200 | | | | | |
| -3,0 m | 12500 | *13100 | *13100 | 6700 | 5900 | 3400 | | | | | | | | 7,43 | | | | |
| APS hinten (abgesenkt) | *13100 | *13100 | *13100 | 7900 | *7400 | 4000 | | | | | | | | | | | | |
| Pratzen hinten (abgesenkt) | *13100 | *13100 | *13100 | 10200 | *7400 | 5000 | | | | | | | | | | | | |
| Pratzen vorn/hinten (abgesenkt) | *13100 | *13100 | *13100 | *7400 | *7400 | 7400 | | | | | | | | | | | | |

Stiel- länge

2400 mm

| Stiel- länge |  | Unterwagenversion | 3,0 m | | | 4,5 m | | | 6,0 m | | | 7,5 m | | |  | | | m |
|---------------------------------|---|---------------------------------|---|---|---|---|---|---|---|---|---|---|---|---|---|------|--|---|
| | | |  |  |  |  |  |  |  |  |  |  |  |  |  | | | |
| 2400 mm |  | 6,0 m | | | | *4800 | 4200 | 4200 | 2600 | | | | | | | 7,96 | | |
| | | APS hinten (abgesenkt) | | | | *4800 | *4800 | *4600 | 3000 | | | | | | | | | |
| | | Pratzen hinten (abgesenkt) | | | | *4800 | *4800 | *4600 | 3600 | | | | | | | | | |
| | | Pratzen vorn/hinten (abgesenkt) | | | | *4800 | *4800 | *4600 | *4600 | | | | | | | | | |
| | 4,5 m | *5000 | *5000 | *5000 | *5500 | 4100 | 4100 | 2700 | 2800 | 1600 | *2300 | *2300 | 1500 | 8,38 | | | | |
| | APS hinten (abgesenkt) | *5000 | *5000 | *5000 | *5500 | 4700 | *4800 | 3000 | *2900 | 1900 | *2300 | *2300 | 1800 | | | | | |
| | Pratzen hinten (abgesenkt) | *5000 | *5000 | *5000 | *5500 | 5500 | *4800 | 3600 | *2900 | 2400 | *2300 | *2300 | 2200 | | | | | |
| | Pratzen vorn/hinten (abgesenkt) | *5000 | *5000 | *5000 | *5500 | 5500 | *4800 | *4800 | *2900 | *2900 | *2300 | *2300 | *2300 | | | | | |
| 3,0 m | *8400 | *8400 | *8400 | 7300 | 6200 | 4000 | *4100 | 2600 | 2800 | 4200 | 1600 | *2300 | 1400 | 8,48 | | | | |
| APS hinten (abgesenkt) | *8400 | *8400 | *8400 | 8400 | *6800 | 4600 | *5200 | 3000 | 3700 | 1900 | *2300 | 1600 | | | | | | |
| Pratzen hinten (abgesenkt) | *8400 | *8400 | *8400 | 8400 | *6800 | 5500 | *5200 | 3600 | 4200 | 2400 | *2300 | *2300 | 2000 | | | | | |
| Pratzen vorn/hinten (abgesenkt) | *8400 | *8400 | *8400 | *6800 | *6800 | *6800 | 5200 | 5000 | *4300 | 3500 | *2300 | *2300 | *2300 | | | | | |
| 1,5 m | *9700 | *9700 | *9700 | 7100 | 6200 | 3900 | 4100 | 2600 | 2700 | 4200 | 1600 | 2200 | 1300 | 8,27 | | | | |
| APS hinten (abgesenkt) | *9700 | *9700 | *9700 | 8100 | *7700 | 4500 | 2900 | 2900 | 3700 | 1900 | *2400 | *2400 | 1500 | | | | | |
| Pratzen hinten (abgesenkt) | *9700 | *9700 | *9700 | 9700 | *7700 | 5400 | 3600 | 3600 | 4200 | 2300 | *2400 | *2400 | 1900 | | | | | |
| Pratzen vorn/hinten (abgesenkt) | *9700 | *9700 | *9700 | *7700 | *7700 | 7500 | *5500 | 4900 | *4400 | 3400 | *2400 | *2400 | *2400 | | | | | |
| 0 m | *11600 | *11600 | *11600 | 6900 | 6200 | 3800 | 4000 | 2400 | 2600 | 4100 | 1500 | 2300 | 1300 | 7,73 | | | | |
| APS hinten (abgesenkt) | *11600 | *11600 | *11600 | 8100 | *7800 | 4400 | 2800 | 2800 | 3600 | 1800 | *2500 | *2500 | 1500 | | | | | |
| Pratzen hinten (abgesenkt) | *11600 | *11600 | *11600 | 10100 | *7800 | 5400 | 3400 | 2300 | 3600 | 2300 | *2500 | *2500 | 1900 | | | | | |
| Pratzen vorn/hinten (abgesenkt) | *11600 | *11600 | *11600 | *7800 | *7800 | *7500 | *5600 | 5000 | *4300 | 3300 | *2500 | *2500 | *2500 | | | | | |
| -1,5 m | 12300 | *12700 | *12700 | 6600 | 6100 | 3600 | 3800 | 2300 | | | | 2500 | 1500 | 7,73 | | | | |
| APS hinten (abgesenkt) | *12700 | *12700 | *12700 | 7800 | *7900 | 4200 | 2600 | 2600 | | | | *2900 | 1700 | | | | | |
| Pratzen hinten (abgesenkt) | *12700 | *12700 | *12700 | 10100 | *7900 | 5200 | 3200 | 3200 | | | | *2900 | 2100 | | | | | |
| Pratzen vorn/hinten (abgesenkt) | *12700 | *12700 | *12700 | *12700 | *7900 | 7700 | *5800 | 4800 | | | | *2900 | *2900 | | | | | |
| -3,0 m | 12400 | *13100 | *13100 | 6600 | 6000 | 3500 | 3700 | 2200 | | | | | | 7,73 | | | | |
| APS hinten (abgesenkt) | *13100 | *13100 | *13100 | 7800 | *7900 | 4000 | 2500 | 2500 | | | | | | | | | | |
| Pratzen hinten (abgesenkt) | *13100 | *13100 | *13100 | 10100 | *7900 | 5000 | 3100 | 3100 | | | | | | | | | | |
| Pratzen vorn/hinten (abgesenkt) | *13100 | *13100 | *13100 | *7900 | *7900 | 7700 | *4100 | *4100 | | | | | | | | | | |

Traglasttabellen – Monoblockausleger 5050 mm

Maschinen mit CW-Schnellwechsler (204 kg), jedoch ohne Löffel. Schwerlast-Hubfunktion eingeschaltet. Alle Gewichtsangaben in kg.

| Stiel-länge | | Unterwagenversion | 3,0 m | | | 4,5 m | | | 6,0 m | | | 7,5 m | | | | | | m | | |
|--|--|---|-------|-------|--|-------|--|-------|-------|-------|-------|-------|------|-------|-------|-------|-------|-------|------|--|
| | | | | | | | | | | | | | | | | | | | | |
| 2100 mm | | 6,0 m APS hinten (angehoben) APS hinten (abgesenkt) Pratzen hinten (abgesenkt) Pratzen vorn/hinten (abgesenkt) APS/Pratzen (abgesenkt) | | | | | | | 4100 | | 2500 | | | | | | | | | |
| | | | | | | | | | *4400 | | *4400 | | | | | | | | | |
| | | | | | | | | | | | 2900 | | 3500 | | | | | | | |
| | | | | | | | | | | *4400 | | *4400 | | | | | | | | |
| | | 4,5 m APS hinten (angehoben) APS hinten (abgesenkt) Pratzen hinten (abgesenkt) Pratzen vorn/hinten (abgesenkt) APS/Pratzen (abgesenkt) | | | | *5700 | | 4000 | | 4000 | | 2500 | | | | *2600 | | 1800 | 7,46 | |
| | | | | | | *5700 | | *5700 | | 4600 | | 2900 | | | | *2600 | | 2000 | | |
| | | | | | | | | 5600 | | *4800 | | 3500 | | | | *2600 | | 2500 | | |
| | | | | | | *5700 | | *5700 | | *4800 | | *4800 | | | | *2600 | | *2600 | | |
| 3,0 m APS hinten (angehoben) APS hinten (abgesenkt) Pratzen hinten (abgesenkt) Pratzen vorn/hinten (abgesenkt) APS/Pratzen (abgesenkt) | | | | 6100 | | 3700 | | 3900 | | 2400 | | | | *2600 | | 1600 | 7,90 | | | |
| | | | | | | *6900 | | 4300 | | 2800 | | | | *2600 | | 1800 | | | | |
| | | | | | | *6900 | | 5200 | | 3400 | | | | *2600 | | 2200 | | | | |
| | | | | *6900 | | *6900 | | *5300 | | *5300 | | | | *2600 | | *2600 | | | | |
| 1,5 m APS hinten (angehoben) APS hinten (abgesenkt) Pratzen hinten (abgesenkt) Pratzen vorn/hinten (abgesenkt) APS/Pratzen (abgesenkt) | | | | 5800 | | 3400 | | 3800 | | 2300 | 2700 | 1600 | 2500 | | 1500 | 8,01 | | | | |
| | | | | | | *7800 | | 4000 | | 2600 | | *3900 | 1900 | | 1700 | | | | | |
| | | | | | | *7800 | | 4900 | | 3200 | | 3700 | 2300 | | 2100 | | | | | |
| | | | | *7800 | | *7800 | | 7500 | | *5700 | | *3900 | 3400 | | *2700 | | *2700 | | | |
| 0 m APS hinten (angehoben) APS hinten (abgesenkt) Pratzen hinten (abgesenkt) Pratzen vorn/hinten (abgesenkt) APS/Pratzen (abgesenkt) | | | | 5700 | | 3300 | | 3700 | | 2200 | | | 2500 | | 1500 | 7,79 | | | | |
| | | | | | | *7900 | | 3800 | | 2500 | | | | *2900 | | | 1800 | | | |
| | | | | | | *7900 | | 4800 | | 3100 | | | | *2900 | | | 2200 | | | |
| | | | | *7900 | | *7900 | | 7300 | | *5700 | | | | *2900 | | | *2900 | | | |
| -1,5 m APS hinten (angehoben) APS hinten (abgesenkt) Pratzen hinten (abgesenkt) Pratzen vorn/hinten (abgesenkt) APS/Pratzen (abgesenkt) | | | | 5600 | | 3200 | | 3700 | | 2200 | | | 2800 | | 1700 | 7,21 | | | | |
| | | | | | | *7300 | | 3800 | | 2500 | | | | *3400 | | | 2000 | | | |
| | | | | | | *7300 | | 4700 | | 3100 | | | | *3400 | | | 2400 | | | |
| | | | | *7900 | | *7900 | | 7300 | | *5200 | | | | *3400 | | | *3400 | | | |
| -3,0 m APS hinten (angehoben) APS hinten (abgesenkt) Pratzen hinten (abgesenkt) Pratzen vorn/hinten (abgesenkt) APS/Pratzen (abgesenkt) | | | | 6100 | | 3300 | | | | | | | | | | | | | | |
| | | | | | | *5600 | | 3900 | | | | | | | | | | | | |
| | | | | *7500 | | *5600 | | 4800 | | | | | | | | | | | | |
| | | | | *7500 | | *5600 | | 5900 | | *5700 | | | | | | | | | | |

| Stiel-länge | | Unterwagenversion | 3,0 m | | | 4,5 m | | | 6,0 m | | | 7,5 m | | | | | | m | | |
|--|--|---|-------|-------|--|-------|--|-------|-------|-------|-------|-------|-------|-------|-------|-------|-------|-------|------|-------|
| | | | | | | | | | | | | | | | | | | | | |
| 2400 mm | | 6,0 m APS hinten (angehoben) APS hinten (abgesenkt) Pratzen hinten (abgesenkt) Pratzen vorn/hinten (abgesenkt) APS/Pratzen (abgesenkt) | | | | | | | 4100 | | 2600 | | | | | | | | | |
| | | | | | | | | | | *4300 | | 2900 | | | | | | | | |
| | | | | | | | | | | | *4300 | | 3600 | | | | | | | |
| | | | | | | | | | | *4300 | | *4300 | | | | | | | | |
| | | 4,5 m APS hinten (angehoben) APS hinten (abgesenkt) Pratzen hinten (abgesenkt) Pratzen vorn/hinten (abgesenkt) APS/Pratzen (abgesenkt) | | | | | | | | 4100 | | 2500 | | | | *2300 | | 1700 | 7,74 | |
| | | | | | | | | | | | *4600 | | 2900 | | | | *2300 | | | 1900 |
| | | | | | | | | | | | *4600 | | 3500 | | | | *2300 | | | *2300 |
| | | | | | | | | | | | *4600 | | *4600 | | | | *2300 | | | *2300 |
| 3,0 m APS hinten (angehoben) APS hinten (abgesenkt) Pratzen hinten (abgesenkt) Pratzen vorn/hinten (abgesenkt) APS/Pratzen (abgesenkt) | | | | 6200 | | 3700 | | 3900 | | 2400 | 2700 | 1700 | *2300 | | 1500 | 8,16 | | | | |
| | | | | | | *6600 | | 4300 | | 2800 | | *4000 | 1900 | | 1700 | | | | | |
| | | | | | | *6600 | | 5300 | | 3400 | | 3700 | 2400 | | 2100 | | | | | |
| | | | | *6600 | | *6600 | | *5100 | | 4900 | | *4000 | 3400 | | *2300 | | | *2300 | | |
| 1,5 m APS hinten (angehoben) APS hinten (abgesenkt) Pratzen hinten (abgesenkt) Pratzen vorn/hinten (abgesenkt) APS/Pratzen (abgesenkt) | | | | 5800 | | 3400 | | 3800 | | 2300 | 2700 | 1600 | 2300 | | 1400 | 8,27 | | | | |
| | | | | | | *7600 | | 4000 | | 2600 | | 4100 | 1900 | | 1600 | | | | | |
| | | | | | | *7600 | | 5000 | | 3200 | | 3600 | 2300 | | 2000 | | | | | |
| | | | | *7600 | | *7600 | | 7500 | | *5600 | | *4400 | 3400 | | *2400 | | | *2400 | | |
| 0 m APS hinten (angehoben) APS hinten (abgesenkt) Pratzen hinten (abgesenkt) Pratzen vorn/hinten (abgesenkt) APS/Pratzen (abgesenkt) | | | | 5600 | | 3200 | | 3700 | | 2200 | 2600 | 1600 | 2400 | | 1400 | 8,05 | | | | |
| | | | | | | *7900 | | 3800 | | 2500 | | 4000 | 1800 | | 1700 | | | | | |
| | | | | | | *7900 | | 4800 | | 3100 | | 3600 | 2300 | | 2100 | | | | | |
| | | | | *4000 | | *4000 | | 7300 | | *5700 | | *4200 | 3300 | | *2600 | | | *2600 | | |
| -1,5 m APS hinten (angehoben) APS hinten (abgesenkt) Pratzen hinten (abgesenkt) Pratzen vorn/hinten (abgesenkt) APS/Pratzen (abgesenkt) | | | | 5600 | | 3200 | | 3600 | | 2100 | | | 2700 | | 1600 | 7,50 | | | | |
| | | | | | | *7400 | | 3700 | | 2500 | | | | *3000 | | | 1800 | | | |
| | | | | | | *7400 | | 4700 | | 5000 | | | | *3000 | | | 2300 | | | |
| | | | | *7700 | | *7700 | | 7200 | | *5400 | | | | *3000 | | | *3000 | | | |
| -3,0 m APS hinten (angehoben) APS hinten (abgesenkt) Pratzen hinten (abgesenkt) Pratzen vorn/hinten (abgesenkt) APS/Pratzen (abgesenkt) | | | | 6000 | | 3300 | | 3700 | | 2200 | | | | | | | | | | |
| | | | | | | *6000 | | 3800 | | 2500 | | | | | | | | | | |
| | | | | *8300 | | *6000 | | 4800 | | *4000 | | | | | | | | | | |
| | | | | *8300 | | *6000 | | 5900 | | *4000 | | | | | | | | | | |

Traglasttabellen – Seitenknickausleger 5200 mm

Maschinen mit CW-Schnellwechsler (204 kg), jedoch ohne Löffel. Schwerlast-Hubfunktion eingeschaltet. Alle Gewichtsangaben in kg.

| Stiel-länge | | Unterwagenversion | 3,0 m | | | 4,5 m | | | 6,0 m | | | 7,5 m | | | | | | m | | | |
|---------------------------------|---------------------------------|-------------------------|---------------------------------|--------|-------|-------|-------|-------|-------|-------|-------|-------|------|-------|------|-------|-------|-------|-------|--|------|
| | | | | | | | | | | | | | | | | | | | | | |
| 2100 mm | | 6,0 m | APS hinten (angehoben) | | | | *5300 | | 4200 | 4100 | | | | | | | | | | | |
| | | | APS hinten (abgesenkt) | | | | | *5300 | 4800 | | *4700 | | | | | | | | | | |
| | | | Pratzen hinten (abgesenkt) | | | | | *5300 | 4800 | | *4700 | | | | | | | | | | |
| | | | Pratzen vorn/hinten (abgesenkt) | | | | | *5300 | 4800 | | *4700 | | | | | | | | | | |
| | | APS/Pratzen (abgesenkt) | | | | | *5300 | 4800 | | *4700 | | | | | | | | | | | |
| | | 4,5 m | APS hinten (angehoben) | *6800 | | 6800 | *5900 | | 4100 | 4100 | | | | | | | *2300 | | | | |
| | | | APS hinten (abgesenkt) | | *6800 | *6800 | | *5900 | 4700 | | | | | | | | | *2300 | | | 1500 |
| | | | Pratzen hinten (abgesenkt) | | *6800 | *6800 | | *5900 | 4700 | | | | | | | | | *2300 | | | 1800 |
| | | | Pratzen vorn/hinten (abgesenkt) | | | *6800 | | *5900 | 5600 | | *4800 | | | | | | | | *2300 | | 2200 |
| | | 3,0 m | APS hinten (angehoben) | *7600 | | 7100 | *6100 | | 3900 | 4000 | | | 2500 | 2600 | 1500 | | *2300 | | | | 1300 |
| APS hinten (abgesenkt) | | | *7600 | 7600 | | *6800 | 4500 | | | | 2900 | 1800 | 1800 | | | *2300 | | | 1600 | | |
| Pratzen hinten (abgesenkt) | | | *7600 | 7600 | | *6800 | 5400 | | | | 3600 | 2200 | 2200 | | | *2300 | | | 2000 | | |
| Pratzen vorn/hinten (abgesenkt) | | | | *7600 | | *6800 | 6800 | | *5100 | | 4900 | *4200 | 3300 | *2300 | | | | | *2300 | | |
| 1,5 m | APS hinten (angehoben) | *9700 | | 6900 | 6100 | | 3900 | 4000 | | | 2400 | 2600 | 1400 | | | | | | 1200 | | |
| | APS hinten (abgesenkt) | | *9700 | 8100 | | *7500 | 4500 | | | | 2800 | 1700 | 1700 | | | *2300 | | | 1500 | | |
| | Pratzen hinten (abgesenkt) | | *9700 | *9700 | | *7500 | 5300 | | | | 3500 | 2200 | 2200 | | | *2300 | | | 1900 | | |
| | Pratzen vorn/hinten (abgesenkt) | | | *9700 | | *7500 | 7300 | | *5400 | | 4900 | *4200 | 3300 | *2300 | | | | | *2300 | | |
| 0 m | APS hinten (angehoben) | *11500 | | 6400 | 6200 | | 3700 | 3800 | | | 2300 | 2500 | 1400 | | | | | | 1300 | | |
| | APS hinten (abgesenkt) | | *11500 | 7700 | | *7600 | 4300 | | | | 2600 | 1600 | 1600 | | | *2500 | | | 1500 | | |
| | Pratzen hinten (abgesenkt) | | *11500 | 10000 | | *7600 | 5300 | | | | 3300 | 2100 | 2100 | | | *2500 | | | 1900 | | |
| | Pratzen vorn/hinten (abgesenkt) | | | *11500 | | *7600 | 7400 | | *5500 | | 4800 | *3800 | 3200 | *2500 | | | | | *2500 | | |
| -1,5 m | APS hinten (angehoben) | 12100 | | 6400 | 6000 | | 3500 | 3600 | | | 2100 | | | | | | | | 1400 | | |
| | APS hinten (abgesenkt) | | *12400 | 7600 | | *7700 | 4100 | | | | 2400 | | | | | *2800 | | | 1700 | | |
| | Pratzen hinten (abgesenkt) | | *12400 | 9900 | | *7700 | 5100 | | | | 3100 | | | | | *2800 | | | 2200 | | |
| | Pratzen vorn/hinten (abgesenkt) | | | *12400 | | *7700 | 7700 | | *5500 | | 4600 | | | | | *2800 | | | *2800 | | |
| -3,0 m | APS hinten (angehoben) | 12300 | | 6400 | 5800 | | 3300 | | | | | | | | | | | | | | |
| | APS hinten (abgesenkt) | | *12700 | 7700 | | *7200 | 3900 | | | | | | | | | | | | | | |
| | Pratzen hinten (abgesenkt) | | *12700 | 10000 | | *7200 | 4900 | | | | | | | | | | | | | | |
| | Pratzen vorn/hinten (abgesenkt) | | | *12700 | | *7200 | 7200 | | | | | | | | | | | | | | |

Stiel-länge 2400 mm

| Stiel-länge | | Unterwagenversion | 3,0 m | | | 4,5 m | | | 6,0 m | | | 7,5 m | | | | | | m | | | |
|---------------------------------|---------------------------------|-------------------|---------------------------------|--------|-------|-------|-------|-------|-------|------|-------|-------|------|-------|-------|-------|-------|-------|-------|--|-------|
| | | | | | | | | | | | | | | | | | | | | | |
| 2400 mm | | 6,0 m | APS hinten (angehoben) | | | | *4800 | | 4200 | 4100 | | | | | | | | | | | |
| | | | APS hinten (abgesenkt) | | | | | *4800 | 4800 | | *4400 | | | | | | | | | | |
| | | | Pratzen hinten (abgesenkt) | | | | | *4800 | 4800 | | *4400 | | | | | | | | | | |
| | | | Pratzen vorn/hinten (abgesenkt) | | | | | *4800 | 4800 | | *4400 | | | | | | | | | | |
| | | 4,5 m | APS hinten (angehoben) | *5200 | | *5200 | *5600 | | 4100 | 4100 | | | 2600 | 2700 | 1500 | | *2000 | | | | 1400 |
| | | | APS hinten (abgesenkt) | | *5200 | *5200 | | *5600 | 4700 | | | | 3000 | | *2800 | 1800 | | *2000 | | | 1700 |
| | | | Pratzen hinten (abgesenkt) | | *5200 | *5200 | | *5600 | 5600 | | | | 3600 | | *2800 | 2300 | | *2000 | | | *2000 |
| | | | Pratzen vorn/hinten (abgesenkt) | | | *5200 | | *5600 | 5600 | | *4600 | | 4600 | *2800 | *2800 | 2800 | | *2000 | | | *2000 |
| | | 3,0 m | APS hinten (angehoben) | *7700 | | 7200 | 6200 | | 3900 | 4000 | | | 2600 | 2700 | 1500 | | *2000 | | | | 1200 |
| | | | APS hinten (abgesenkt) | | *7700 | *7700 | | *6600 | 4500 | | | | 3000 | | *4100 | 1800 | | *2000 | | | 1500 |
| Pratzen hinten (abgesenkt) | | | *7700 | *7700 | | *6600 | 5400 | | | | 3500 | | 3700 | 2300 | | *2000 | | | 1900 | | |
| Pratzen vorn/hinten (abgesenkt) | | | | *7700 | | *6600 | 6600 | | *5000 | | 4900 | *4100 | 3400 | *2000 | | | | | *2000 | | |
| 1,5 m | APS hinten (angehoben) | *9800 | | 7000 | 6000 | | 3900 | 4000 | | | 2500 | 2600 | 1500 | | *2100 | | | | 1200 | | |
| | APS hinten (abgesenkt) | | *9800 | 8000 | | *7400 | 4400 | | | | 2900 | | 1700 | | | *2100 | | | 1400 | | |
| | Pratzen hinten (abgesenkt) | | *9800 | *9800 | | *7400 | 5300 | | | | 3500 | | 3600 | 2200 | | *2100 | | | 1800 | | |
| | Pratzen vorn/hinten (abgesenkt) | | | *9800 | | *7400 | 7300 | | *5300 | | 4800 | *4200 | 3300 | *2100 | | | | | *2100 | | |
| 0 m | APS hinten (angehoben) | *11200 | | 6700 | 6100 | | 3700 | 3900 | | | 2300 | 2500 | 1400 | | | | | | 1200 | | |
| | APS hinten (abgesenkt) | | *11200 | 8000 | | *7500 | 4300 | | | | 2700 | | 4000 | 1700 | | *2200 | | | 1400 | | |
| | Pratzen hinten (abgesenkt) | | *11200 | 9900 | | *7500 | 5300 | | | | 3300 | | 3500 | 2100 | | *2200 | | | 1800 | | |
| | Pratzen vorn/hinten (abgesenkt) | | | *11200 | | *7500 | 7300 | | *5400 | | 4900 | *4100 | 3200 | *2200 | | | | | *2200 | | |
| -1,5 m | APS hinten (angehoben) | 12000 | | 6400 | 6000 | | 3500 | 3700 | | | 2100 | | | | | | | | 1300 | | |
| | APS hinten (abgesenkt) | | *12300 | 7600 | | *7600 | 4100 | | | | 2500 | | | | | *2500 | | | 1600 | | |
| | Pratzen hinten (abgesenkt) | | *12300 | 9900 | | *7600 | 5100 | | | | 3100 | | | | | *2500 | | | 2000 | | |
| | Pratzen vorn/hinten (abgesenkt) | | | *12300 | | *7600 | 7500 | | *5500 | | 4700 | | | | | *2500 | | | *2500 | | |
| -3,0 m | APS hinten (angehoben) | 12200 | | 6300 | 5800 | | 3300 | 3600 | | | 2000 | | | | | | | | | | |
| | APS hinten (abgesenkt) | | *12800 | 7600 | | *7600 | 3900 | | | | 2400 | | | | | | | | | | |
| | Pratzen hinten (abgesenkt) | | *12800 | 9900 | | *7600 | 4900 | | | | 3000 | | | | | | | | | | |
| | Pratzen vorn/hinten (abgesenkt) | | | *12800 | | *7600 | 7500 | | *4000 | | 4000 | | | | | | | | | | |

Standardausrüstung

Die Ausrüstung kann je nach Auslieferungsland unterschiedlich sein. Genaue Informationen erhalten Sie bei Ihrem Cat Händler.

Bordnetz (24 V)

Arbeitsscheinwerfer
(Ausleger, Kabine vorn/hinten)
Batteriehauptschalter
Betankungspumpe, elektrisch
Cat Starterbatterien, rüttelfest/wartungsfrei
Drehstromgenerator, 75 A
LED-Heckleuchten
Rundum-Kennleuchte (Kabinendach)
Signal-/Warnhorn
StVZO-Beleuchtung

Dieselmotor

Cat Vierzylindermotor -Dieselmotor C4.4
mit ACERT-Konzept (EU-Stufe-IIIa-
konform)
Kaltstarthilfe, automatisch
Kraftstoff-Wasserabscheider mit
Wartungsanzeige
Leerlaufautomatik, abschaltbar
Schalldämpfer

Hydraulik

Ansprechempfindlichkeits-Verstellung
Betriebsartenwahl (E/P)
Cat Hydraulikschläuche XT-6 ES mit
wiederverwendbaren O-Ringarmaturen
Energieverwertungskreis (Stiel)
Load-Sensing-Plus-Hydrauliksystem
Mitteldruckkreis mit Proportionalsteuerung
Rohrbruchsicherung (Auslegerzylinder)
Schwenkkreis (geschlossen) mit eigener
Pumpe
Schwerlast-Hubfunktion
Überlast-Warneinrichtung

Fahrerkabine

Ablagekasten mit Deckel
(passend für Kühltasche)
Analoganzeigen (Kraftstoffvorrat, Kühlmittel-
und Hydrauliköltemperatur)
Armlehnen, verstellbar
Aschenbecher mit Zigarettenanzünder
Automatik-Sicherheitsgurt
Becher-/Dosenhalter
Dachfenster aus hochfestem Polycarbonat
Dokumentenfach (hinter Sitz)
Dokumentenhalter (in rechter Konsole)
Flaschenhalter
Frontfenster (Teilung 50/50, Ober-/Unterteil
hochschiebbar) mit Verbund-Sicherheitsglas
Fußmatte, waschbar
Handyhalterung
Hydraulik-Sicherheitsperre (durch Hoch-
klappen der linken Steuerhebelkonsole)
Innenleuchte
Kleiderhaken
Klimaautomatik mit Druckbelüftung,
Frischluftfilter und Entfrosterfunktion
Komfort-Fahrersitz mit vertikaler Luftfederung,
Velourbezug, Kopfstütze und Heizung
Kontrollleuchten (Fernlicht, Blinker,
Kraftstoffreserve)
Lenksäulenverstellung
Notausstieg (Heckfenster)
Radiovorrüstung
Regenabweiser (Frontfenster)
Schiebefenster (Kabinentür)
Sonnenrollo (Front-/Dachfenster)
Steckdose, 12 V/7A

Steinschlagschutzgitter-Vorrüstung
(Montagepunkte)
Steuer- und Überwachungsmonitor
mit großem Farbdisplay
Tempomat
Wartungsintervallanzeige (Öle/Filter)
Wisch-Waschanlagen (Frontfenster) mit
Parallelogramm-Scheibenwischern
Zeitanzeige, digital

Unterwagen

Abstütz-Planierschild
Allradantrieb, permanent
Fahrmotor mit einstellbarer Bremswirkung
Fernschmiernippel (alle Hauptschmierstellen)
Gelenkwelle (zweiteilig) mit Zwischenlager
Greifer-Transportbügel
HD-Antriebsachsen (vorn: Lenk-Pendelachse
mit Verriegelung)
Staukästen (2), links/rechts
Zweigang-Lastschaltgetriebe
Zwillings-Luftreifen 10.00-20, 16 PR
mit Vollgummi-Zwischenringen

Sonstiges

Gegengewicht, 3900 kg
Höchstgeschwindigkeit 20 km/h
(elektronisch begrenzt)
Oberwagen-Feststellbremse, automatisch
Verstellausleger 5200 mm

Sonderausrüstung

Die Ausrüstung kann je nach Auslieferungsland unterschiedlich sein. Genaue Informationen erhalten Sie bei Ihrem Cat Händler.

Hydraulik

Ausleger-Schwimmfunktion SmartBoom
Bio-Hydraulikölbefüllung (Cat HEES)
Rohrbruchsicherung (Stielzylinder)
Schwingungsdämpfung, hydraulisch
Volumenstrom-/Druckprogrammierung
für max. 10 Anbaugeräte
Zusatz-Hochdruckkreis
(z.B. für Schwenkrotator)

Arbeitsausrüstung

Monoblockausleger 5050 mm
Seitenknickausleger 5200 mm
Stiele
2100, 2400, 2600 mm
(inkl. Umlenkmechanismus)
3100 mm (Greiferkranstiel)

Bordnetz

Fahralarm (abschaltbar) mit zwei Betriebsarten

Fahrerkabine

Kabinenerhöhung, 1200 mm
Premium-Fahrersitz mit
vertikaler/horizontaler Luftfederung,
zweifarbigen Mikrofaserbezug,
Kopfstütze, zweistufiger Heizung, aktivem
Klimasystem, automatischer
Gewichtseinstellung, einstellbarer
Sitzflächenlänge/-neigung und
pneumatischer Lendenwirbelstütze
Rückfahrkamera auf dem Gegengewicht
(Bildanzeige im Monitor)
Schiebeschalter-Lenksystem (im Joystick)
Steinschlag-Schutzgitter (FOG)

Unterwagen

Abstützpratzen
Kotflügel
Sonderreifen
Zwillings-Luftreifen 11.00-20 oder
Einzel-Luftreifen 18 R 19.5 XF
Zwillings-Vollgummireifen 10.00-20 oder
Einzel-Vollgummireifen 600/40-22.5

Sonstiges

Cat Product Link (satellitengestütztes
Ortungs- und Datenerfassungssystem)
Cat Wegfahrsperrung MSS (Machine Security
System)
Schnellläuferversion (30 oder 34 km/h)
Wunschlackierung
Zentralschmieranlage
(Arbeitsausrüstung und Drehkranz)

Mobilbagger M315D

HGHH3567 (02/2007) hr

Änderungen bei Konstruktion und Ausrüstung vorbehalten.
Abgebildete Maschinen können Sonderausrüstung aufweisen.

© Caterpillar 2006 – Alle Rechte vorbehalten

CATERPILLAR[®]